

E-Klasse

Limousine



Preisliste gültig ab Januar 2016

Mercedes-Benz

Das Beste oder nichts.



Willkommen.

In der Markenwelt von Mercedes-Benz.



Über den detaillierten Umfang der Sonderausstattungen informiert Sie gerne Ihr Mercedes-Benz Partner. Weitere Informationen erhalten Sie unter www.mercedes-benz.de und über unsere Mercedes-Benz Kundenbetreuung: Montag bis Freitag von 8.30 – 18.00 Uhr
Telefon: 00800 9 777777

„Das Beste oder nichts.“

Diese Worte von Gottlieb Daimler sind über 100 Jahre alt. Zugleich sind sie heute aktueller denn je. Wir möchten den Satz sogar noch ergänzen: Das Beste oder nichts – für Sie, unsere Kunden. Wir forschen, konstruieren und gestalten, um Ihre Ansprüche und Wünsche zu erfüllen. Für Ihren Traum von einem Mercedes.

Sprechen wir über Mercedes-Benz, so sprechen wir vor allem über die E-Klasse. Kaum eine andere Baureihe hat die Marke und die ganze automobilen Oberklasse über Jahrzehnte so sehr geprägt, hat so viele Menschen für den Stern begeistert. Die E-Klasse ist das Sinnbild für Fahrkomfort und Fahrsicherheit. Noch schöner, noch faszinierender als der Blick zurück ist der nach vorn: Wie werden wir in Zukunft Auto fahren? Die E-Klasse zeigt uns das schon heute: mit Mercedes-Benz Intelligent Drive. Darunter fassen wir Technologien, die Fahrsituationen selbstständig analysieren und darauf reagieren können. Auf Wunsch kann die E-Klasse Sie durch den Verkehr pilotieren und ferngesteuert einparken. Jedes dieser Mercedes-Benz Intelligent Drive Assistenzsysteme entlastet den Fahrer spürbar. In Summe sorgen sie für einen Komfort und für eine Sicherheit, die einzigartig sind für eine Limousine – und damit ganz typisch für eine E-Klasse.

Erleben und genießen Sie diese Innovationen in einer besonderen Atmosphäre und lassen Sie sich verwöhnen von dem, was Mercedes-Benz modernen Luxus nennt. Klassische Wertarbeit und der neue digitale Lebensstil – in welcher anderen Limousine sind diese beiden Welten so stilvoll miteinander kombiniert?

Sie ahnen es bereits: Die Möglichkeiten, die E-Klasse zu Ihrer ganz persönlichen zu machen, sind nahezu grenzenlos. Nehmen Sie sich die Zeit. Stöbern Sie in aller Ruhe in dieser Broschüre, konfigurieren Sie Ihr Wunschfahrzeug online und sprechen Sie uns vor Ort bei Ihrem Mercedes-Benz Partner an. Gerne können Sie auch eine Probefahrt vereinbaren und sich höchstpersönlich von unserem Anspruch überzeugen:

„Das Beste oder nichts.“



Ola Källenius
Mercedes-Benz Cars Vertrieb

Inhalt.

Vorwort	2
Produkt-Highlights – Mercedes-Benz Intelligent Drive	4
Modellvarianten und technische Daten	5
Design	6
Lines und Design-Pakete	
Zierelemente	
Lacke	
Kombinationsmöglichkeiten Polster und Lacke	
Business-Paket	31
Serien- und Sonderausstattung	32
Exterieur	
Interieur	
Sicherheit und Assistenzsysteme	
Parken und Rangieren	
Infotainment, Navigation und Kommunikation	
Technik	
Antrieb	
Fahrwerk	
Original-Zubehör	55
Weitere technische Daten	58
Service	59
Finanzdienstleistungen und Versicherungen	60
Fahrzeugabholung	61
Mercedes me connect	62



Produkt-Highlights – Mercedes-Benz Intelligent Drive.

Die neue E-Klasse: Gerüstet für die automobile Zukunft

Mit der neuen E-Klasse leitet Mercedes-Benz eine neue Ära ein: Sie verfügt über Innovationen, welche die wesentlichen automobilen Zukunftstrends aufgreifen: Die neue E-Klasse liefert bereits umfangreiche Technologien hinsichtlich Konnektivität sowie Effizienz und geht einen großen Schritt in Richtung autonomes und unfallfreies Fahren.

Mercedes-Benz Intelligent Drive

Mit „Mercedes-Benz Intelligent Drive“ bündelt die neue E-Klasse Innovationen und Technologien, um 4 wesentliche, erlebbare Einsatzbereiche unserer Kunden maßgeschneidert zu adressieren: „Fahrassistenzsysteme und Sicherheit“, „Parken“, „Konnektivität“ sowie „Licht und Sicht“.

Einige Beispiele zu den Mercedes-Benz Intelligent Drive Optionen:

- **Fahrassistenzsysteme und Sicherheit:** Vor allem mit den im DRIVE PILOT enthaltenen Funktionen definiert die E-Klasse in diesem Bereich neue Maßstäbe für das gesamte Segment:
 - So kann der Abstandspilot DISTRONIC auf allen Straßenarten – Autobahnen, Landstraßen sowie in der Stadt – nicht nur automatisch den korrekten Abstand zu vorausfahrenden Fahrzeugen halten, sondern ihnen auch im Geschwindigkeitsbereich bis zu 210 km/h in der Spur folgen. Hierbei wird der Fahrer durch den Lenk-Piloten unterstützt.
 - Mit dem Aktiven Spurwechsel-Assistent bietet Mercedes-Benz erstmals eine erlebbare, teilautomatisierte Unterstützung des Spurwechsels.
 - Der Geschwindigkeitslimit-Pilot ermöglicht nicht nur eine Anzeige, sondern auch eine automatische Übernahme und selbständige Einregelung an erkannte Geschwindigkeitsbegrenzungen.
- **Parken:** Höchster Komfort auch beim Ein- und Ausparken – aktivieren Sie einfach über eine App den neuen, optionalen Remote Park-Pilot. Den Parkvorgang kontrollieren Sie mit nur einem Finger, und schon rangiert die neue E-Klasse vollautomatisch und sicher in die Parklücke.
- **Konnektivität:** Mit dem digitalen Fahrzeugschlüssel im Smartphone lässt sich das Fahrzeug via Near Field Communication (NFC) öffnen, schließen und starten. Zum modernen und intuitiven Bedien- und Anzeigekonzept gehören die Touchpad-Bedienung des Multimediasystems sowie das optionale Widescreen Cockpit mit 2 Displays mit 31,2 cm (12,3") Bildschirmdiagonale in HD-Qualität und das Head-up-Display.
- **Licht und Sicht:** 84 individuell steuerbare LEDs sorgen auf Wunsch in den MULTIBEAM LED Scheinwerfern extrem schnell und präzise für die optimale Ausleuchtung der Straße.

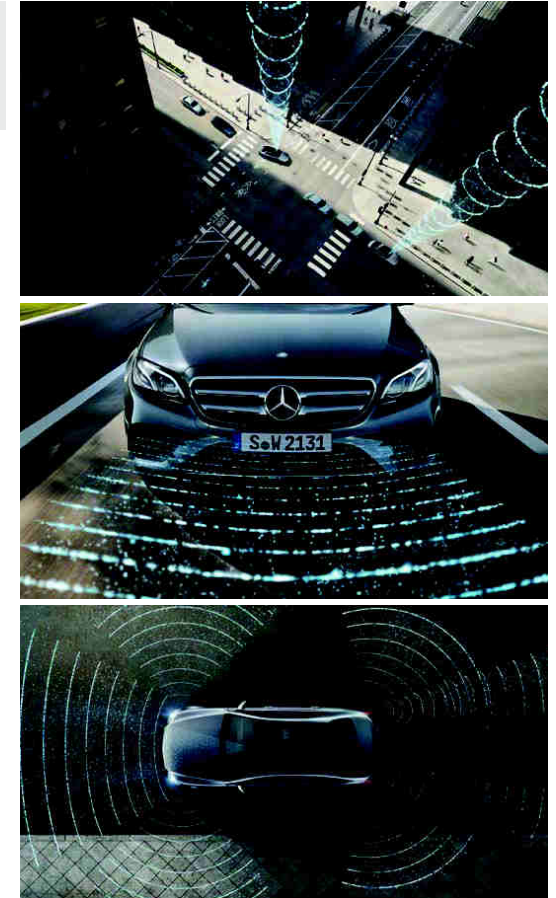

Modellvarianten und technische Daten.

Typ 5-Sitzer, 4 Türen	Motor/Zylinder Hubraum (cm ³)	Getriebe	Nennleistung kW (PS) Drehmoment Nm	Höchstgeschwindigkeit (km/h) Beschleunigung 0-100 km/h (s)	Verbrauch EU (l/100 km) innerorts/ außerorts/ kombiniert <small>Werte variieren in Abhängigkeit von Rädern/Reifen</small>	CO ₂ -Emissionen kombiniert (g/km) Emissionsklasse Effizienzklasse <small>Werte variieren in Abhängigkeit von Rädern/Reifen</small>	Preis Euro inkl. MwSt. exkl. MwSt.
E 220 d	Diesel R4 1.950	9G-TRONIC (automatisch)	143 (194) 400/1.600-2.800	240 7,3	4,7 – 4,3	112-102	47.124,00
					4,1 – 3,6	Euro 6	39.600,00
					4,3 – 3,9	A+	
E 350 d	Diesel V6 2.987	9G-TRONIC (automatisch)	190 (258) 620/1.600-2.400	250 5,9	6,6 – 6,3	144-133	55.602,75
					4,9 – 4,4	Euro 6	46.725,00
					5,5 – 5,1	A	
E 200	Benzin R4 1.991	9G-TRONIC (automatisch)	135 (184) 300/1.200-4.000	240 7,7	8,0 – 7,6	142-132	45.303,30
					5,3 – 4,9	Euro 6	38.070,00
					6,3 – 5,9	B	



Jetzt Wunschrate berechnen: www.mercedes-benz-bank.de/ratenrechner-e-klasse

Der mobile Ratenrechner: QR-Code scannen und ganz bequem die Leasing- und Finanzierungsraten für Ihren Mercedes berechnen.

Sämtliche Kaufpreise verstehen sich für die Serienausstattung ab Herstellerwerk. Bei Auslieferung über eine Niederlassung oder Vertretung fallen zusätzlich Überführungskosten an. Die Kaufpreise für Sonderausstattungen gelten nur für den Einbau im Herstellerwerk. Änderungen in Konstruktion und Ausführung sowie Irrtümer und Druckfehler sind vorbehalten. Die Abbildungen können auch Zubehör und Sonderausstattungen enthalten, die nicht zum serienmäßigen Lieferumfang gehören. Farbabweichungen sind drucktechnisch bedingt.

Design.



Lines und Design-Pakete	7
Serienausstattung Exterieur	7
AVANTGARDE Exterieur	10
EXCLUSIVE Exterieur	13
AMG Line Exterieur	16
Night-Paket	17
Serienausstattung Interieur	19
AVANTGARDE Interieur	20
EXCLUSIVE Interieur	22
AMG Line Interieur	24
designo Interieur	26
Zierelemente	28
Lacke	29
Kombinationsmöglichkeiten Polster und Lackierungen	30

Design.

Lines und Design-Pakete Serienausstattung Exterieur

Elemente der Serienausstattung Exterieur: Mercedes Stern auf der Motorhaube; Kühlerverkleidung mit 3 Lamellen; Kühlermaske mit dreidimensionalem Chromrahmen; vordere Lamellenstege und Vertikalsteg in Chrom; hintere Lamellen schwarz; 40,6 cm (16") Leichtmetallräder im 10-Speichen-Design (55R); 43,2 cm (17") Leichtmetallräder im 10-Speichen-Design (25R) oder 45,7 cm (18") Leichtmetallräder im 10-Speichen-Design (R41), motorisierungsabhängig; Bordkantenzierstab in poliertem Aluminium; Fenstereinfassung in Schwarz matt; Blende an den B-Säulen und Steg an den Fondseitenfenstern in Schwarz; Heckstoßfänger mit Einsatz in Diffusoroptik schwarz; Abgasanlage mit nicht sichtbaren Abgasendrohren; AGILITY CONTROL Fahrwerk (485) mit selektivem Dämpfungssystem.

Nur mit Serienausstattung Interieur (P75)



40,6 cm (16") Leichtmetallräder im 10-Speichen-Design
vanadiumsilber lackiert mit
205/65 R16 auf 7 J x 16 ET 32



40,6 cm (16") Leichtmetallräder im Vielspeichen-Design
vanadiumsilber lackiert mit
205/65 R16 auf 7 J x 16 ET 32









43,2 cm (17") Leichtmetallräder im 10-Speichen-Design
vanadiumsilber lackiert mit
225/55 R17 auf 7,5 J x 17 ET 40



Code	Preis Euro inkl. MwSt. exkl. MwSt.	E 220 d	E 350 d	E 200
P76	0,00 0,00	S	S	S
55R	0,00 0,00	S	-	S
68R	238,00 200,00	●	-	●
25R	833,00 700,00	●	○	●

Design.



Lines und Design-Pakete Serienausstattung Exterieur

		Code	Preis Euro inkl. MwSt. exkl. MwSt.	E 220 d	E 350 d	E 200
43,2 cm (17") Leichtmetallräder im 10-Speichen-Design himalayagrau lackiert und glanzgedreht mit 225/55 R17 auf 7,5 J x 17 ET 40		R43	1.130,50 950,00 0,00 0,00	●	-	●
45,7 cm (18") Leichtmetallräder im 10-Speichen-Design vanadiumsilber lackiert mit 245/45 R18 auf 8 J x 18 ET 43		R41	1.666,00 1.400,00	●	S	●
45,7 cm (18") Leichtmetallräder im Vielspeichen-Design schwarz lackiert und glanzgedreht mit 245/45 R18 auf 8 J x 18 ET 43		04R	1.963,50 1.650,00 535,50 450,00	●	-	●
45,7 cm (18") Leichtmetallräder im 5-Doppelspeichen-Design tremolitgrau lackiert und glanzgedreht mit VA 245/45 R18 auf 8 J x 18 ET 43, HA 275/40 R18 auf 9 J x 18 ET 53		22R	2.142,00 1.800,00 714,00 600,00	●	-	●
48,3 cm (19") Leichtmetallräder im 5-Speichen-Design tremolitgrau lackiert und glanzgedreht mit 245/40 R19 auf 8 J x 19 ET 43		48R	2.677,50 2.250,00 1.249,50 1.050,00	●	-	●
48,3 cm (19") Leichtmetallräder im 10-Speichen-Design tremolitgrau lackiert und glanzgedreht mit VA 245/40 R19 auf 8 J x 19 ET 43, HA 275/35 R19 auf 9 J x 19 ET 53 Inklusive Reifen mit Notlaufeigenschaften (R66)		R97	3.094,00 2.600,00 1.666,00 1.400,00	●	-	●

● lieferbar gegen Mehrpreis ○ als Sonderausstattung ohne Mehrpreis lieferbar S Serienausstattung - nicht lieferbar Abbildungen können Sonderausstattungen beinhalten.

Design.

Lines und Design-Pakete Serienausstattung Exterieur

		Code	Preis Euro inkl. MwSt. exkl. MwSt.	E 220 d	E 350 d	E 200
50,8 cm (20") Leichtmetallräder im Vielspeichen-Design himalayagrau lackiert und glanzgedreht mit VA 245/35 R20 auf 8 J x 20 ET 43, HA 275/30 R20 auf 9 J x 20 ET 53 Inklusive Reifen mit Notlaufeigenschaften (R66)		17R	3.808,00 3.200,00 2.380,00 2.000,00	●	-	●
50,8 cm (20") AMG Leichtmetallräder im Vielspeichen-Design titangrau lackiert und glanzgedreht mit VA 245/35 R20 auf 8 J x 20 ET 43, HA 275/30 R20 auf 9 J x 20 ET 49 Inklusive Reifen mit Notlaufeigenschaften (R66)		RVQ	4.403,00 3.700,00 2.975,00 2.500,00	●	-	●
50,8 cm (20") AMG Leichtmetallräder im Vielspeichen-Design hochglanzschwarz lackiert und glanzgedreht mit VA 245/35 R20 auf 8 J x 20 ET 43, HA 275/30 R20 auf 9 J x 20 ET 49 Inklusive Reifen mit Notlaufeigenschaften (R66)		RVR	4.403,00 3.700,00 2.975,00 2.500,00	●	-	●

Design.

Lines und Design-Pakete

AVANTGARDE Exterieur

Elemente des AVANTGARDE Exterieurs: dynamischer Frontstoßfänger mit Chromziersymbol und Lufteinlässen mit Rautengitter; Kühlerverkleidung mit Chromumrandung, integriertem Mercedes Stern und 2 Lamellen in Iridiumsilber matt mit Chromeinlegern; „Mercedes-Benz“ Lorbeerkrantz-Plakette auf der Motorhaube; 43,2 cm (17") Leichtmetallräder im 5-Speichen-Design (02R) oder 45,7 cm (18") Leichtmetallräder im 5-Speichen-Design (R96), motorisierungsabhängig; Seitenschweller in Wagenfarbe lackiert mit Chromeinlegern; Bordkantenzierstab in poliertem Aluminium; Fenstereinfassung in poliertem Aluminium; Blende an den B-Säulen und Steg an den Fondseitenfenstern in Schwarz glänzend; Heckstoßfänger mit Einsatz in Diffusoroptik schwarz und einem Chromziersymbol, das die Breite betont; Abgasanlage mit 2 fest im Stoßfänger integrierten Endrohrblenden (bei Benzinmotoren funktional); AGILITY CONTROL Fahrwerk (677), 15 mm tiefergelegt für verbesserte Fahrstabilität und eine dynamischere Optik.

Nur mit Serienausstattung Interieur (P75), AVANTGARDE Interieur (P14) oder EXCLUSIVE Interieur (P22)



43,2 cm (17") Leichtmetallräder im 5-Speichen-Design

vanadiumsilber lackiert mit
225/55 R17 auf 7,5 J x 17 ET 40



02R 0,00
0,00

43,2 cm (17") Leichtmetallräder im 5-Speichen-Design

tremolitgrau lackiert und glanzgedreht mit
225/55 R17 auf 7,5 J x 17 ET 40



R24 297,50
250,00

43,2 cm (17") Leichtmetallräder im 10-Speichen-Design

himalayagrau lackiert und glanzgedreht mit
225/55 R17 auf 7,5 J x 17 ET 40









R43 297,50
250,00

Code	Preis Euro inkl. MwSt. exkl. MwSt.	E 220 d	E 350 d	E 200
P15	1.249,50 1.050,00 654,50 550,00	●	-	●
02R	0,00 0,00	S	○	S
R24	297,50 250,00	●	○	●
R43	297,50 250,00	●	○	●

Design.

Lines und Design-Pakete

AVANTGARDE Exterior



		Code	Preis Euro inkl. MwSt. exkl. MwSt.	E 220 d	E 350 d	E 200
45,7 cm (18") Leichtmetallräder im 5-Speichen-Design vanadiumsilber lackiert mit 245/45 R18 auf 8 J x 18 ET 43		R96	833,00 700,00	●	S	●
45,7 cm (18") Leichtmetallräder im 5-Speichen-Design tremolitgrau lackiert und glanzgedreht mit 245/45 R18 auf 8 J x 18 ET 43		R31	1.130,05 950,00 297,50 250,00	●	-	●
45,7 cm (18") Leichtmetallräder im Vielspeichen-Design schwarz lackiert und glanzgedreht mit 245/45 R18 auf 8 J x 18 ET 43		04R	1.130,05 950,00 297,50 250,00	●	-	●
45,7 cm (18") Leichtmetallräder im 5-Doppelspeichen-Design tremolitgrau lackiert und glanzgedreht mit VA 245/45 R18 auf 8 J x 18 ET 43, HA 275/40 R18 auf 9 J x 18 ET 53		22R	1.309,00 1.100,00 476,50 400,00	●	-	●
48,3 cm (19") Leichtmetallräder im 5-Speichen-Design tremolitgrau lackiert und glanzgedreht mit 245/40 R19 auf 8 J x 19 ET 43		48R	1.844,50 1.550,00 1.011,50 850,00	●	-	●
48,3 cm (19") Leichtmetallräder im 10-Speichen-Design tremolitgrau lackiert und glanzgedreht mit VA 245/40 R19 auf 8 J x 19 ET 43, HA 275/35 R19 auf 9 J x 19 ET 53 Inklusive Reifen mit Notlaufeigenschaften (R66)		R97	2.261,00 1.900,00 1.428,00 1.200,00	●	-	●

● lieferbar gegen Mehrpreis ○ als Sonderausstattung ohne Mehrpreis lieferbar S Serienausstattung - nicht lieferbar Abbildungen können Sonderausstattungen beinhalten.

Design.

Lines und Design-Pakete

AVANTGARDE Exterior

		Code	Preis Euro inkl. MwSt. exkl. MwSt.	E 220 d	E 350 d	E 200
50,8 cm (20") Leichtmetallräder im Vielspeichen-Design himalayagrau lackiert und glanzgedreht mit VA 245/35 R20 auf 8 J x 20 ET 43, HA 275/30 R20 auf 9 J x 20 ET 53 Inklusive Reifen mit Notlaufeigenschaften (R66)		17R	2.975,00 2.500,00	●	-	●
			2.142,00 1.800,00	-	●	-
50,8 cm (20") AMG Leichtmetallräder im Vielspeichen-Design titangrau lackiert und glanzgedreht mit VA 245/35 R20 auf 8 J x 20 ET 43, HA 275/30 R20 auf 9 J x 20 ET 49 Inklusive Reifen mit Notlaufeigenschaften (R66)		RVQ	3.570,00 3.000,00	●	-	●
			2.737,00 2.300,00	-	●	-
50,8 cm (20") AMG Leichtmetallräder im Vielspeichen-Design hochglanzschwarz lackiert und glanzgedreht mit VA 245/35 R20 auf 8 J x 20 ET 43, HA 275/30 R20 auf 9 J x 20 ET 49 Inklusive Reifen mit Notlaufeigenschaften (R66)		RVR	3.570,00 3.000,00	●	-	●
			2.737,00 2.300,00	-	●	-

Design.

Lines und Design-Pakete

EXCLUSIVE Exterieur

Elemente des EXCLUSIVE Exterieurs: eigens für diese Line aufgewerteter Frontstoßfänger mit Chromzierelementen und Lufteinlässen mit schwarz glänzenden Lamellen; Kühlerverkleidung mit 3 Lamellen; Kühlermaske mit dreidimensionalem Rahmen; vordere Lamellenstege mit schwarzem Einleger und Vertikalsteg in Chrom; hintere Lamellen schwarz glänzend; Mercedes Stern auf der Motorhaube; 43,2 cm (17") Leichtmetallräder im 5-Doppelspeichen-Design (R07) oder 45,7 cm (18") Leichtmetallräder im 5-Doppelspeichen Design (R54), motorisierungsabhängig; Seitenschweller in Wagenfarbe lackiert mit Chromeinlegern, die sich im Heckstoßfänger fortsetzen; Bordkantenzierstab in poliertem Aluminium; Fenstereinfassung in poliertem Aluminium; Blende an den B-Säulen und Steg an den Fondseitenfenstern in Schwarz glänzend; Heckstoßfänger mit Einsatz in Diffusoroptik schwarz und einem Chromzierelement, das die Breite betont; Abgasanlage mit 2 fest im Stoßfänger integrierten Endrohrblenden (bei Benzinmotoren funktional); AGILITY CONTROL Fahrwerk (485) mit selektivem Dämpfungssystem.

Nur mit AVANTGARDE Interieur (P14) oder EXCLUSIVE Interieur (P22)



43,2 cm (17") Leichtmetallräder im 5-Doppelspeichen-Design

vanadiumsilber lackiert mit
225/55 R17 auf 7,5 J x 17 ET 40



R07

0,00
0,00

S

○

S

43,2 cm (17") Leichtmetallräder im 10-Speichen-Design

himalayagrau lackiert und glanzgedreht mit
225/55 R17 auf 7,5 J x 17 ET 40



R43

297,50
250,00

●

○

●

45,7 cm (18") Leichtmetallräder im 5-Doppelspeichen-Design

vanadiumsilber lackiert mit
245/45 R18 auf 8 J x 18 ET 43



R54

833,00
700,00

●

S





●

Code	Preis Euro inkl. MwSt. exkl. MwSt.	E 220 d	E 350 d	E 200
P23	1.249,50 1.050,00 654,50 550,00	●	-	●
		-	●	-
R07	0,00 0,00	S	○	S
R43	297,50 250,00	●	○	●
R54	833,00 700,00	●	S	●

Design.

Lines und Design-Pakete



EXCLUSIVE Exterior

		Code	Preis Euro inkl. MwSt. exkl. MwSt.	E 220 d	E 350 d	E 200
45,7 cm (18") Leichtmetallräder im Vielspeichen-Design schwarz lackiert und glanzgedreht mit 245/45 R18 auf 8 J x 18 ET 43		04R	1.130,05 950,00 297,50 250,00	● -	- ●	● -
45,7 cm (18") Leichtmetallräder im 5-Doppelspeichen-Design tremolitgrau lackiert und glanzgedreht mit VA 245/45 R18 auf 8 J x 18 ET 43, HA 275/40 R18 auf 9 J x 18 ET 53		22R	1.309,00 1.100,00 476,00 400,00	● -	- ●	● -
48,3 cm (19") Leichtmetallräder im 5-Speichen-Design tremolitgrau lackiert und glanzgedreht mit 245/40 R19 auf 8 J x 19 ET 43		48R	1.844,50 1.550,00 1.011,50 850,00	● -	- ●	● -
48,3 cm (19") Leichtmetallräder im 10-Speichen-Design tremolitgrau lackiert und glanzgedreht mit VA 245/40 R19 auf 8 J x 19 ET 43, HA 275/35 R19 auf 9 J x 19 ET 53 Inklusive Reifen mit Notlaufeigenschaften (R66)		R97	2.261,00 1.900,00 1.428,00 1.200,00	● -	- ●	● -

Design.

Lines und Design-Pakete

EXCLUSIVE Exterieur

		Code	Preis Euro inkl. MwSt. exkl. MwSt.	E 220 d	E 350 d	E 200
50,8 cm (20") Leichtmetallräder im Vielspeichen-Design himalayagrau lackiert und glanzgedreht mit VA 245/35 R20 auf 8 J x 20 ET 43, HA 275/30 R20 auf 9 J x 20 ET 53 Inklusive Reifen mit Notlaufeigenschaften (R66)		17R	2.975,00 2.500,00 2.142,00 1.800,00	●	-	●
50,8 cm (20") AMG Leichtmetallräder im Vielspeichen-Design titangrau lackiert und glanzgedreht mit VA 245/35 R20 auf 8 J x 20 ET 43, HA 275/30 R20 auf 9 J x 20 ET 49 Inklusive Reifen mit Notlaufeigenschaften (R66)		RVQ	3.570,00 3.000,00 2.737,00 2.300,00	●	-	●
50,8 cm (20") AMG Leichtmetallräder im Vielspeichen-Design hochglanzschwarz lackiert und glanzgedreht mit VA 245/35 R20 auf 8 J x 20 ET 43, HA 275/30 R20 auf 9 J x 20 ET 49 Inklusive Reifen mit Notlaufeigenschaften (R66)		RVR	3.570,00 3.000,00 2.737,00 2.300,00	●	-	●

Design.

Lines und Design-Pakete

AMG Line Exterior

AMG Styling, bestehend aus AMG Frontschürze mit Chromzieren, sportlich-markanten Lufteinlässen mit seitlich je 2 Lamellen, AMG Seitenschwellerverkleidungen und AMG Heckschürze in Diffusoroptik mit Chromzierleiste; Kühlerverkleidung mit integriertem Mercedes Stern und 2 Lamellen in Iridiumsilber matt mit Chromeinlegern; „Mercedes-Benz“ Lorbeerkrantz-Plakette auf der Motorhaube; 48,3 cm (19") AMG Leichtmetallräder im 5-Doppelspeichen-Design (RTD), titangrau und glanzgedreht; Bremsscheiben vorn gelocht und Bremssättel vorn mit Schriftzug „Mercedes-Benz“; Bordkantenzierstab in poliertem Aluminium; Fenstereinfassung in poliertem Aluminium; Blende an den B-Säulen und Steg an den Fondseitenfenstern in Schwarz glänzend; Abgasanlage mit 2 fest im Stoßfänger integrierten Endrohrblenden (bei Benzinmotoren funktional); AGILITY CONTROL Fahrwerk (677) mit selektivem Dämpfungssystem, 15 mm tiefergelegt für eine dynamischere Optik und verbesserte Fahrstabilität.

Nur mit EXCLUSIVE Interieur (P22), AVANTGARDE Interieur (P14) oder AMG Line Interieur (P29)



48,3 cm (19") AMG Leichtmetallräder im 5-Doppelspeichen-Design

titangrau lackiert und glanzgedreht mit
VA 245/40 R19 auf 8 J x 19 ET 43, HA 275/35 R19 auf 9 J x 19 ET 49
Inklusive Reifen mit Notlaufeigenschaften (R66)



RTD 0,00
0,00

50,8 cm (20") AMG Leichtmetallräder im Vielspeichen-Design

titangrau lackiert und glanzgedreht mit
VA 245/35 R20 auf 8 J x 20 ET 43, HA 275/30 R20 auf 9 J x 20 ET 49
Inklusive Reifen mit Notlaufeigenschaften (R66)



RVQ 1.071,00
900,00

50,8 cm (20") AMG Leichtmetallräder im Vielspeichen-Design

hochglanzschwarz lackiert und glanzgedreht mit
VA 245/35 R20 auf 8 J x 20 ET 43, HA 275/30 R20 auf 9 J x 20 ET 49
Inklusive Reifen mit Notlaufeigenschaften (R66)



RVR 1.071,00
900,00

Code	Preis Euro inkl. MwSt. exkl. MwSt.	E 220 d	E 350 d	E 200
P31	3.332,00 2.800,00 2.796,50 2.350,00	● -	- ●	● -
RTD	0,00 0,00	S	S	S
RVQ	1.071,00 900,00	●	●	●
RVR	1.071,00 900,00	●	●	●

Design.

Lines und Design-Pakete

Night-Paket

Mit AVANTGARDE Exterior (P15)

Elemente des Night-Pakets: Kühlerverkleidung mit integriertem Mercedes Stern und 2 Lamellen in Schwarz hochglänzend; Frontstoßfänger mit Zierelement in Schwarz hochglänzend; 45,7 cm (18") Leichtmetallräder im 5-Doppelspeichen-Design (R10), schwarz lackiert und glanzgedreht; Bordkantenzierstab in Schwarz hochglänzend; Außenspiegelgehäuse in Schwarz hochglänzend (i. V. m. Lackierung obsidianschwarz metallic in Wagenfarbe lackiert); Chromzierelement im Heckstoßfänger in Schwarz hochglänzend; wärmedämmend dunkel getöntes Glas (840).

Entfall wärmedämmend dunkel getöntes Glas (U50) möglich



45,7 cm (18") Leichtmetallräder im 5-Doppelspeichen-Design

schwarz lackiert und glanzgedreht mit
245/45 R18 auf 8 J x 18 ET 43



R10

0,00
0,00

S

S

S

48,3 cm (19") Leichtmetallräder im 6-Speichen-Design

schwarz lackiert und glanzgedreht mit
VA 245/40 R19 auf 8 J x 19 ET 43, HA 275/35 R19 auf 9 J x 19 ET 53
Inklusive Reifen mit Notlaufeigenschaften (R66)



R83

833,00
700,00

●

●

●

50,8 cm (20") AMG Leichtmetallräder im Vielspeichen-Design

hochglanzschwarz lackiert und glanzgedreht mit
VA 245/35 R20 auf 8 J x 20 ET 43, HA 275/30 R20 auf 9 J x 20 ET 49
Inklusive Reifen mit Notlaufeigenschaften (R66)



RVR

2.439,50
2.050,00

●

●

●

Code	Preis Euro inkl. MwSt. exkl. MwSt.	E 220 d	E 350 d	E 200
P55	952,00 800,00 535,50 450,00	● -	- ●	● -
R10	0,00 0,00	S	S	S
R83	833,00 700,00	●	●	●
RVR	2.439,50 2.050,00	●	●	●

Design.

Lines und Design-Pakete

Night-Paket

Mit AMG Line Exterior (P31)

Elemente des Night-Pakets: Kühlerverkleidung mit integriertem Mercedes Stern und 2 Lamellen in Schwarz hochglänzend; AMG Frontschürze mit Zierelement in Schwarz hochglänzend; 48,3 cm (19") AMG Leichtmetallräder im 5-Doppelspeichen-Design (RTE), hochglanzschwarz lackiert und glanzgedreht mit Mischbereifung; Bordkantenzierstab in Schwarz hochglänzend; Außenspiegelgehäuse in Schwarz hochglänzend (i. V. m. Lackierung obsidianschwarz metallic in Wagenfarbe lackiert); Chromzierelement im Heckstoßfänger in Schwarz hochglänzend; wärmedämmend dunkel getöntes Glas (840).
Entfall wärmedämmend dunkel getöntes Glas (U50) möglich



48,3 cm (19") AMG Leichtmetallräder im 5-Doppelspeichen-Design

hochglanzschwarz lackiert und glanzgedreht mit
VA 245/40 R19 auf 8 J x 19 ET 43, HA 275/35 R19 auf 9 J x 19 ET 49
Inklusive Reifen mit Notlaufeigenschaften (R66)



50,8 cm (20") AMG Leichtmetallräder im Vielspeichen-Design

hochglanzschwarz lackiert und glanzgedreht mit
VA 245/35 R20 auf 8 J x 20 ET 43, HA 275/30 R20 auf 9 J x 20 ET 49
Inklusive Reifen mit Notlaufeigenschaften (R66)



	Code	Preis Euro inkl. MwSt. exkl. MwSt.	E 220 d	E 350 d	E 200
Mit AMG Line Exterior (P31) Elemente des Night-Pakets: Kühlerverkleidung mit integriertem Mercedes Stern und 2 Lamellen in Schwarz hochglänzend; AMG Frontschürze mit Zierelement in Schwarz hochglänzend; 48,3 cm (19") AMG Leichtmetallräder im 5-Doppelspeichen-Design (RTE), hochglanzschwarz lackiert und glanzgedreht mit Mischbereifung; Bordkantenzierstab in Schwarz hochglänzend; Außenspiegelgehäuse in Schwarz hochglänzend (i. V. m. Lackierung obsidianschwarz metallic in Wagenfarbe lackiert); Chromzierelement im Heckstoßfänger in Schwarz hochglänzend; wärmedämmend dunkel getöntes Glas (840). Entfall wärmedämmend dunkel getöntes Glas (U50) möglich	P55	535,50 450,00	●	●	●
48,3 cm (19") AMG Leichtmetallräder im 5-Doppelspeichen-Design hochglanzschwarz lackiert und glanzgedreht mit VA 245/40 R19 auf 8 J x 19 ET 43, HA 275/35 R19 auf 9 J x 19 ET 49 Inklusive Reifen mit Notlaufeigenschaften (R66)	RTE	0,00 0,00	S	S	S
50,8 cm (20") AMG Leichtmetallräder im Vielspeichen-Design hochglanzschwarz lackiert und glanzgedreht mit VA 245/35 R20 auf 8 J x 20 ET 43, HA 275/30 R20 auf 9 J x 20 ET 49 Inklusive Reifen mit Notlaufeigenschaften (R66)	RVR	1.071,00 900,00	●	●	●

Design.

Lines und Design-Pakete

Serienausstattung Interieur

Elemente der Serienausstattung Interieur: Ausstattungsfarbe schwarz; Polsterung Stoff Marseille schwarz; Multifunktionslenkrad in Leder Nappa schwarz im 3-Speichen-Design, im mittleren Griffbereich tief geprägt, mit Touch-Control Buttons, innere Lenkradspange galvanisiert, Bedienfeld in Schwarz mit Rahmen in Silberchrom galvanisiert; Zierelemente Effektlack braun (H80); Instrumententafel-Oberteil in Schwarz mit weicher, genarbter Oberfläche; Bordkanten mit weicher Oberfläche in Schwarz; Türmittelfelder mit weicher Oberfläche in Schwarz; Innenraumbeleuchtung bestehend aus Innenleuchte in der Dachbedieneinheit, 2 Leseleuchten, Konsolenauflicht und Fußraumleuchten vorn, beleuchteten Ablagefächern in der Mittelkonsole und unter der Armauflage, Handschuhfachbeleuchtung und Innenleuchten in den Haltegriffen im Fond in LED-Technik. Die Beleuchtungsfarbe ist Weiß.

Nur mit Serienausstattung Exterieur (P76) oder AVANTGARDE Exterieur (P15)



Polster Stoff Marseille schwarz
Inklusive Innenhimmel Stoff kristallgrau (58U)

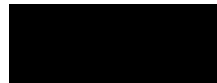

001 0,00
0,00

Ledernachbildung ARTICO schwarz
Inklusive Innenhimmel Stoff kristallgrau (58U)

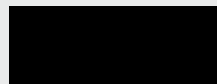

101 595,00
500,00

Multifunktionslenkrad in Leder Nappa

Das Multifunktionslenkrad in Leder Nappa im 3-Speichen-Design, im mittleren Griffbereich tief geprägt, mit Lenkradschaltpaddles (i. V. m. Automatikgetriebe) und Lenkradblende in Silberchrom galvanisiert hat in den Bedienfeldern links und rechts jeweils einen Touch-Control Button und 4 Tasten.



L3C 0,00
0,00

Code	Preis Euro inkl. MwSt. exkl. MwSt.	E 220 d	E 350 d	E 200
P75	0,00 0,00	S	S	S
001	0,00 0,00	S	S	S
101	595,00 500,00	●	●	●
L3C	0,00 0,00	S	S	S

Design.

Lines und Design-Pakete

AVANTGARDE Interieur

Elemente des AVANTGARDE Interieurs: 3 Farbkonzepte schwarz, nussbraun / schwarz, macchiato beige / schwarz; komfortbetonte Sportsitze mit horizontaler Absteppung der Sitzflächen; Polster Ledernachbildung ARTICO / Stoff Norwich in Schwarz, Nussbraun oder Macchiato beige; Multifunktionslenkrad in Leder Nappa schwarz im 3-Speichen-Design, im mittleren Griffbereich tief geprägt, mit Touch-Control Buttons, innere Lenkradspange galvanisiert, Bedienfeld in Schwarz mit Rahmen in Silberchrom galvanisiert; Zierelemente Aluminium mit Trapezschliff (739); Instrumententafel-Oberteil in Schwarz mit weicher, genarbter Oberfläche; Bordkanten mit weicher Oberfläche in Schwarz; Türmittelfelder mit weicher Oberfläche in Schwarz, Nussbraun oder Macchiato beige; Innenraumlicht zusätzlich mit Ambientebeleuchtung mit 64 verschiedenen Farben (877) sowie Fußraumbeleuchtung im Fond; Innenleuchten in den Haltegriffen im Fond mit Leselichtfunktion; Analoguhr auf der Mittelkonsole (246); Brillenfach in der Dachbedieneinheit.



Polster Ledernachbildung ARTICO / Stoff Norwich schwarz

Inklusive Innenhimmel Stoff kristallgrau (58U)

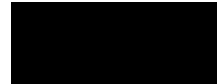

301

0,00
0,00

Polster Ledernachbildung ARTICO / Stoff Norwich nussbraun / schwarz

Inklusive Innenhimmel Stoff macchiato beige (55U)

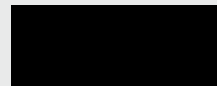

314

0,00
0,00

Polster Ledernachbildung ARTICO / Stoff Norwich macchiato beige / schwarz

Inklusive Innenhimmel Stoff macchiato beige (55U)



315

0,00
0,00

Code
Preis Euro
inkl. MwSt.
exkl. MwSt.

E 220 d

E 350 d

E 200







P14

1.369,50
1.150,00

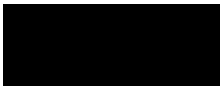
Design.

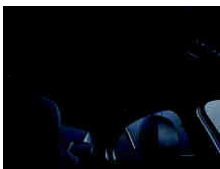
Lines und Design-Pakete

AVANTGARDE Interieur

		Code	Preis Euro inkl. MwSt. exkl. MwSt.	E 220 d	E 350 d	E 200
Polster Leder schwarz Inklusive Innenhimmel Stoff kristallgrau (58U)		201	2.058,00 1.730,00	●	●	●
Polster Leder nussbraun / schwarz Inklusive Innenhimmel Stoff macchiato beige (55U)		214	2.058,70 1.730,00	●	●	●
Polster Leder macchiato beige / schwarz Inklusive Innenhimmel Stoff macchiato beige (55U)		215	2.058,70 1.730,00	●	●	●
Innenhimmel Stoff schwarz		51U	416,50 350,00	●	●	●
Multifunktionslenkrad in Leder Nappa Das Multifunktionslenkrad in Leder Nappa im 3-Speichen-Design, im mittleren Griffbereich tief geprägt, mit Lenkradschalt paddles (i. V. m. Automatikgetriebe) und Lenkradblende in Silberchrom galvanisiert hat in den Bedienfeldern links und rechts jeweils einen Touch-Control Button und 4 Tasten.		L3C	0,00 0,00	S	S	S
Multifunktionslenkrad in Leder Nappa beheizt An kalten Tagen sorgt die Beheizung des Lenkradkranzes in kürzester Zeit für eine angenehm temperierte Grifffläche und damit auch für warme Hände. Der Bedienschalter zum Ein- und Ausschalten ist direkt neben dem Lenkradkranz platziert. Die Temperatur bewegt sich im Bereich um 35 °C. Nur mit Multifunktionslenkrad in Leder Nappa (L3C), Memory-Paket (275) und 9G-TRONIC (421)		443	309,40 260,00	●	●	●
Multifunktionslenkrad in Holz-Leder-Ausführung Mit Holzeinlagen in Wurzelnuss braun glänzend Nur mit Zierelemente Holz Wurzelnuss braun glänzend (731) und 9G-TRONIC (421) Nicht mit Multifunktionslenkrad in Leder Nappa beheizt (443)		L3D	702,10 590,00	●	●	●

Design.

Lines und Design-Pakete

EXCLUSIVE Interieur







Elemente des EXCLUSIVE Interieurs: 3 Farbkonzepte schwarz, nussbraun / espressobraun, macchiato beige / espressobraun; Komfortsitze mit vertikaler Absteppung der Sitzflächen, Polster Leder / Stoff Valence in Schwarz, Nussbraun oder Macchiato beige; Multifunktionslenkrad in Leder Nappa schwarz oder espressobraun im 3-Speichen-Design, im mittleren Griffbereich tief geprägt, mit Touch-Control Buttons, innere Lenkradspange galvanisiert, Bedienfeld in Schwarz mit Rahmen in Silberchrom galvanisiert; Zierelemente Holz Esche hellbraun offenporig (H09); Instrumententafel-Oberteil in Ledernachbildung ARTICO in Schwarz oder Espressobraun mit Kontrastziernaht; Bordkanten in Ledernachbildung ARTICO in Schwarz oder Espressobraun mit Ziernaht; Türmittelfelder in Ledernachbildung ARTICO in Schwarz, Nussbraun oder Macchiato beige mit Ziernaht; Innenraumlicht zusätzlich mit Ambientebeleuchtung (877) mit 64 verschiedenen Farben sowie Fußraumbeleuchtung im Fond; Analoguhr auf der Mittelkonsole (246); Brillenfach in der Dachbedieneinheit; Türpins in Chrom.
Nicht mit Serienausstattung Exterieur (P76)

Code	Preis Euro inkl. MwSt. exkl. MwSt.	E 220 d	E 350 d	E 200
P22	2.975,00 2.500,00	●	●	●
				
Polster Leder / Stoff Valence schwarz Inklusive Innenhimmel Stoff kristallgrau (58U)	401 0,00 0,00	○	○	○
Polster Leder / Stoff Valence nussbraun / espressobraun Inklusive Innenhimmel Stoff macchiato beige (55U)	414 0,00 0,00	○	○	○
Polster Leder / Stoff Valence macchiato beige / espressobraun Inklusive Innenhimmel Stoff macchiato beige (55U)	415 0,00 0,00	○	○	○
Polster Leder Nappa schwarz Inklusive Innenhimmel Stoff kristallgrau (58U)	801 2.618,00 2.200,00	●	●	●
Polster Leder Nappa nussbraun / espressobraun Inklusive Innenhimmel Stoff macchiato beige (55U)	814 2.618,00 2.200,00	●	●	●
Polster Leder Nappa macchiato beige / espressobraun Inklusive Innenhimmel Stoff macchiato beige (55U)	815 2.618,00 2.200,00	●	●	●

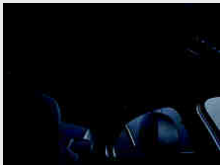
Design.

Lines und Design-Pakete

EXCLUSIVE Interieur

		Code	Preis Euro inkl. MwSt. exkl. MwSt.	E 220 d	E 350 d	E 200
Innenhimmel Stoff schwarz In Verbindung mit Exclusive Interieur (P22) nur in Polsterung Leder/Stoff Valence schwarz (401), Leder Nappa schwarz (801).		51U	416,50 350,00	●	●	●
designo Innenhimmel Mikrofaser DINAMICA schwarz		61U	1.904,00 1.600,00	●	●	●
designo Innenhimmel Mikrofaser DINAMICA macchiato beige Nur mit Polsterung Leder / Stoff Valence nussbraun / espressobraun (414), Leder / Stoff Valence macchiato beige / espressobraun (415), Leder Nappa nussbraun / espressobraun (814), Leder Nappa macchiato beige / espressobraun (815) und Sonnenrollo elektrisch für Heckscheibe (540)		65U	1.904,00 1.600,00	●	●	●
designo Innenhimmel Mikrofaser DINAMICA kristallgrau Nur mit Polsterung Leder / Stoff Valence schwarz (401), Leder Nappa schwarz (801) und Sonnenrollo elektrisch für Heckscheibe (540)		68U	1.904,00 1.600,00	●	●	●
Multifunktionslenkrad in Leder Nappa Das Multifunktionslenkrad in Leder Nappa im 3-Speichen-Design, im mittleren Griffbereich tief geprägt, mit Lenkradschaltpaddles (i. V. m. Automatikgetriebe) und Lenkradblende in Silberchrom galvanisiert hat in den Bedienfeldern links und rechts jeweils einen Touch-Control Button und 4 Tasten.		L3C	0,00 0,00	S	S	S
Multifunktionslenkrad in Leder Nappa beheizt An kalten Tagen sorgt die Beheizung des Lenkradkranzes in kürzester Zeit für eine angenehm temperierte Grifffläche und damit auch für warme Hände. Der Bedienschalter zum Ein- und Ausschalten ist direkt neben dem Lenkradkranz platziert. Die Temperatur bewegt sich im Bereich um 35 °C. Nur mit Multifunktionslenkrad in Leder Nappa (L3C), Memory-Paket (275) und 9G-TRONIC (421)		443	309,40 260,00	●	●	●
Multifunktionslenkrad in Holz-Leder-Ausführung mit Holzeinlagen in Wurzelnuss braun glänzend Nur mit Zierelemente Holz Wurzelnuss braun glänzend (731) und 9G-TRONIC (421) Nicht mit Multifunktionslenkrad in Leder Nappa beheizt (443)		L3D	702,00 590,00	●	●	●

● lieferbar gegen Mehrpreis ○ als Sonderausstattung ohne Mehrpreis lieferbar S Serienausstattung – nicht lieferbar Abbildungen können Sonderausstattungen beinhalten.

Design.

Lines und Design-Pakete

AMG Line Interieur

Elemente der AMG Line Interieur: 2 Farbkonzepte schwarz, sattelbraun / schwarz (optional); Sportsitze mit horizontaler Absteppung der Sitzflächen und sportlicher Lehnenkontur für noch mehr Seitenhalt; Polster Ledernachbildung ARTICO / Mikrofaser DINAMICA in Schwarz oder Leder Nappa in Schwarz bzw. Leder Nappa in Sattelbraun; Multifunktions-Sportlenkrad in Leder Nappa schwarz im 3-Speichen-Design, unten abgeflacht, im Griffbereich tief geprägt, mit Touch-Control Buttons, innere Lenkradspange galvanisiert, Bedienfeld in Schwarz mit Rahmen in Silberchrom galvanisiert; Türmittelfelder in Ledernachbildung ARTICO in Schwarz mit Ziernaht; Zierelemente Aluminium mit Trapezschliff (739); Instrumententafel-Oberteil in Ledernachbildung ARTICO in Schwarz mit Ziernaht; Bordkanten in Ledernachbildung ARTICO in Schwarz mit Ziernaht; Türmittelfelder in Ledernachbildung ARTICO in Schwarz oder Sattelbraun mit Ziernaht; Innenhimmel Stoff schwarz (51U); AMG Sportpedalanlage aus gebürstetem Edelstahl mit schwarzen Gumminoppen; AMG Fußmatten in Schwarz mit „AMG“ Schriftzug; Innenraumlicht zusätzlich mit Ambientebeleuchtung (877) mit 64 verschiedenen Farben sowie Fußraumbeleuchtung im Fond; Analoguhr auf der Mittelkonsole (246); Brillenfach in der Dachbedieneinheit; Türpins in Chrom.
Nur mit AMG Line Exterieur (P31) und Sitzkomfort-Paket (P65)



Polster Ledernachbildung ARTICO / Mikrofaser DINAMICA schwarz
Inklusive Innenhimmel Stoff schwarz (51U)



Code 601 Preis Euro inkl. MwSt. 0,00 exkl. MwSt. 0,00

E 220 d

E 350 d

E 200

S

S

S

Polster Leder Nappa schwarz
Inklusive Innenhimmel Stoff Schwarz (51U)

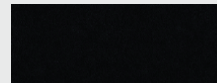

Code 811 Preis Euro inkl. MwSt. 2.618,00 exkl. MwSt. 2.200,00

●

●

●

Polster Leder Nappa sattelbraun / schwarz
Inklusive Innenhimmel Stoff macchiato beige (55U)

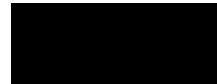

Code 824 Preis Euro inkl. MwSt. 2.618,00 exkl. MwSt. 2.200,00

●







●

●

Design.

Lines und Design-Pakete

AMG Line Interieur

		Code	Preis Euro inkl. MwSt. exkl. MwSt.	E 220 d	E 350 d	E 200
designo Innenhimmel Mikrofaser DINAMICA schwarz Nur mit Polsterung Ledernachbildung ARTICO / Mikrofaser DINAMICA schwarz (601), Leder Nappa schwarz (811), Leder Nappa sattelbraun / schwarz (824) und Sonnenrollo elektrisch für Heckscheibe (540)		61U	1.904,00 1.600,00	●	●	●
designo Innenhimmel Mikrofaser DINAMICA macchiato beige Nur mit Polsterung Ledernachbildung ARTICO / Mikrofaser DINAMICA schwarz (601), Leder Nappa schwarz (811), Leder Nappa sattelbraun / schwarz (824) und Sonnenrollo elektrisch für Heckscheibe (540)		65U	1.904,00 1.600,00	●	●	●
designo Innenhimmel Mikrofaser DINAMICA kristallgrau Nur in Verbindung mit den Polsterungen Ledernachbildung ARTICO / Mikrofaser DINAMICA schwarz (601), Leder Nappa schwarz (811) und Sonnenrollo elektrisch für Heckscheibe (540)		68U	1.904,00 1.600,00	●	●	●
Multifunktions-Sportlenkrad in Leder Nappa Das Multifunktions-Sportlenkrad in Leder Nappa schwarz im 3-Speichen-Design, unten abgeflacht, im Griffbereich tief geprägt mit Lenkradschalt paddles und Lenkradblende in Silberchrom galvanisiert hat in den Bedienfeldern links und rechts jeweils einen Touch-Control Button und 4 Tasten.		L5C	0,00 0,00	S	S	S
Multifunktionslenkrad in Leder Nappa beheizt An kalten Tagen sorgt die Beheizung des Lenkradkranzes in kürzester Zeit für eine angenehm temperierte Grifffläche und damit auch für warme Hände. Der Bedienschalter zum Ein- und Ausschalten ist direkt neben dem Lenkradkranz platziert. Die Temperatur bewegt sich im Bereich um 35 °C. Nur mit Multifunktionslenkrad in Leder Nappa (L3C), Memory-Paket (275) und 9G-TRONIC (421)		443	309,40 260,00	●	●	●
Multifunktionslenkrad in Holz-Leder-Ausführung Mit Holzeinlagen in Wurzelnuss braun glänzend Nur mit Zierelemente Holz Wurzelnuss braun glänzend (731) Nicht mit Multifunktionslenkrad in Leder Nappa beheizt (443)		L3D	702,00 590,00	●	●	●

● lieferbar gegen Mehrpreis ○ als Sonderausstattung ohne Mehrpreis lieferbar S Serienausstattung – nicht lieferbar Abbildungen können Sonderausstattungen beinhalten.

Design.

Lines und Design-Pakete designo Interieur

designo Interieur schwarz / titangrau pearl: designo Farbkonzept mit den Ausstattungsfarben schwarz und titangrau pearl; Komfortsitz mit Sitzlehne und Sitzkissen im Rauten-Design mit Perforation; Polster in designo Leder Nappa schwarz / titangrau pearl mit schwarzer Ziernaht (961); designo Plakette in den Sitzlehnen der vorderen Sitze; Multifunktionslenkrad in Leder Nappa schwarz im 3-Speichen-Design, im mittleren Griffbereich tief geprägt, mit Touch-Control Buttons, innere Lenkradspange galvanisiert (L3C), Bedienfeld in Schwarz mit Rahmen in Silberchrom galvanisiert; Zierelement Holz Esche schwarz offenporig (736); Instrumententafel-Oberteil in designo Leder Nappa titangrau pearl mit schwarzer Ziernaht; Türmittelfelder in Ledernachbildung ARTICO schwarz mit schwarzer Ziernaht; Armauflagen in den Türen und der Mittelkonsole in designo Leder Nappa schwarz mit schwarzer Ziernaht; Innenhimmel Stoff schwarz; Bordkanten in designo Leder Nappa titangrau pearl mit schwarzer Ziernaht; designo Fußmatten (U04); Türpins in Chrom.

Nur mit AVANTGARDE Interieur (P14), Fondsitzelehnen klappbar (287) und Memory-Paket (275)

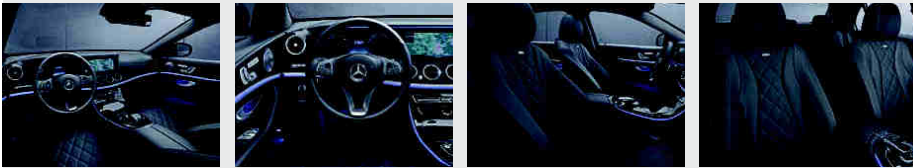

designo Innenhimmel Mikrofaser DINAMICA schwarz

Nur mit Sonnenrollo elektrisch für Heckscheibe (540)

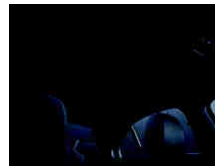

Code 61U
Preis Euro inkl. MwSt. 1.904,00
exkl. MwSt. 1.600,00

Multifunktionslenkrad in Holz-Leder-Ausführung

Mit Holzeinlagen in Wurzelnuss braun glänzend

Nur mit Zierelemente Holz Wurzelnuss braun glänzend (731) und 9G-TRONIC (421)

Nicht mit Multifunktionslenkrad in Leder Nappa beheizt (443)



Code L3D
Preis Euro inkl. MwSt. 702,00
exkl. MwSt. 590,00

Multifunktionslenkrad in Leder Nappa beheizt

An kalten Tagen sorgt die Beheizung des Lenkradkranzes in kürzester Zeit für eine angenehm temperierte Grifffläche und damit auch für warme Hände. Der Bedienschalter zum Ein- und Ausschalten ist direkt neben dem Lenkradkranz platziert. Die Temperatur bewegt sich im Bereich um 35 °C.

Nur mit Multifunktionslenkrad in Leder Nappa (L3C), Memory-Paket (275) und 9G-TRONIC (421)



Code 443
Preis Euro inkl. MwSt. 309,40
exkl. MwSt. 260,00

Code	Preis Euro inkl. MwSt. exkl. MwSt.	E 220 d	E 350 d	E 200
P62	5.831,00 4.900,00	●	●	●
61U	1.904,00 1.600,00	●	●	●
L3D	702,00 590,00	●	●	●
443	309,40 260,00	●	●	●

Design.

Lines und Design-Pakete designo Interieur

designo Interieur macchiatobeige / sattelbraun: designo Farbkonzept mit den Ausstattungsfarben macchiatobeige und sattelbraun; Komfortsitz mit Sitzlehne und Sitzkissen im Rauten-Design mit Perforation; Polster in designo Leder Nappa macchiatobeige / sattelbraun mit seidenbeiger Ziernaht (975); designo Plakette in den Sitzlehnen; Multifunktionslenkrad in Leder Nappa macchiatobeige mit seidenbeiger Ziernaht im 3-Speichen-Design, im mittleren Griffbereich tief geprägt, mit Touch-Control Buttons, innere Lenkradspange galvanisiert (L3C), Bedienfeld in Schwarz mit Rahmen in Silberchrom galvanisiert; Zierelement Holz Wurzelnuss braun glänzend (731); Instrumententafel-Oberteil in designo Leder Nappa sattelbraun mit seidenbeiger Ziernaht; Türmittelfelder in Ledernachbildung ARTICO macchiatobeige mit Ziernaht; Bordkanten in designo Leder Nappa sattelbraun mit seidenbeiger Ziernaht; Armauflagen in den Türen und der Mittelkonsole in designo Leder Nappa macchiatobeige mit Ziernaht; Innenhimmel Stoff macchiatobeige; designo Fußmatten (U04); Türpins in Chrom. Nur mit AVANTGARDE Interieur (P14), Fondsitzelehnen klappbar (287) und Memory-Paket (275)

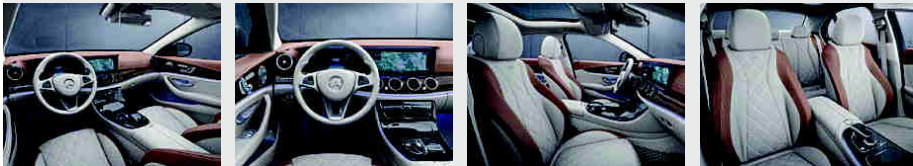

designo Innenhimmel Mikrofaser DINAMICA macchiatobeige

Nur mit Sonnenrollo elektrisch für Heckscheibe (540)



Multifunktionslenkrad in Holz-Leder-Ausführung

Mit Holzeinlagen in Wurzelnuss braun glänzend

Nur mit Zierelemente Holz Wurzelnuss braun glänzend (731) und 9G-TRONIC (421)

Nicht mit Multifunktionslenkrad in Leder Nappa beheizt (443)



Multifunktionslenkrad in Leder Nappa beheizt

An kalten Tagen sorgt die Beheizung des Lenkradkranzes in kürzester Zeit für eine angenehm temperierte Grifffläche und damit auch für warme Hände. Der Bedienschalte zum Ein- und Ausschalten ist direkt neben dem Lenkradkranz platziert. Die Temperatur bewegt sich im Bereich um 35 °C.









Nur mit Multifunktionslenkrad in Leder Nappa (L3C), Memory-Paket (275) und 9G-TRONIC (421)



Code	Preis Euro inkl. MwSt. exkl. MwSt.	E 220 d	E 350 d	E 200
P87	5.831,00 4.900,00	●	●	●
65U	1.904,00 1.600,00	●	●	●
L3D	702,00 590,00	●	●	●
443	309,40 260,00	●	●	●

Design.

Zierelemente

		Code	Preis Euro inkl. MwSt. exkl. MwSt.	Serienausstattung Interieur (P75)	AVANTGARDE Interieur (P14)	EXCLUSIVE Interieur (P22)	AMG Line Interieur (P29)	designo Interieur schwarz / titangrau pearl (P62)	designo Interieur macchiato beige / sattelbraun (P87)
Zierelemente Effektlack braun		H80	0,00 0,00	S	-	-	-	-	-
Zierelemente Aluminium mit Trapezschliff		739	0,00 0,00 345,10 290,00	- ●	S -	○ -	S -	○ -	○ -
Zierelemente Holz Esche braun glänzend		H06	285,60 240,00 226,10 190,00	- -	● -	- ●	● -	- ●	- ●
Zierelemente Holz Wurzelnuss braun glänzend		731	285,60 240,00 226,10 190,00	- -	● -	- ●	● -	- ●	S -
Zierelemente Holz Esche hellbraun offenporig		H09	285,60 240,00	-	●	S	●	●	●
Zierelemente Holz Esche schwarz offenporig		736	285,60 240,00 226,10 190,00	- -	● -	- ●	● -	S -	- ●
Zierelemente Metallstruktur		H64	535,50 450,00 476,00 400,00	- -	● -	- ●	● -	- ●	- ●
designo Klavierlack flowing lines schwarz		H16	1.178,10 990,00	-	●	●	●	●	●
designo Holz Magnolie flowing lines braun		H26	1.178,10 990,00	-	●	●	●	●	●

● lieferbar gegen Mehrpreis

○ als Sonderausstattung ohne Mehrpreis lieferbar

S Serienausstattung

- nicht lieferbar

Design.

		Preis Euro inkl. MwSt. exkl. MwSt.
Lacke	Uni-Lacke	
	 <p>Schwarz (040) Polarweiß (149)</p>	0,00 0,00
Metallic-Lacke	 <p>Obsidianschwarz (197) Iridiumsilber (775) Citrinbraun (796) Cavansitblau (890)</p>	1.035,30 870,00
	 <p>Diamantsilber (988) Selenitgrau (992) Kallaitgrün (997)</p>	
	designo Lacke	
	 <p>designo hyazinthrot metallic (996)</p>	1.463,70 1.230,00
	 <p>designo diamantweiß bright (799)</p>	1.963,50 1.650,00
	 <p>designo selenitgrau magno (297)</p>	3.332,00 2.800,00









Design.

Kombinationsmöglichkeiten Polster und Lacke

	Code	Stoff Marseille schwarz	Ledernachbildung ARTICO / Stoff Norwich schwarz	nussbraun / schwarz	macchiato beige / schwarz	Leder / Stoff Valence schwarz	nussbraun / espressobraun	macchiato beige / espressobraun	Ledernachbildung ARTICO / Mikrofaser DINAMICA schwarz	Ledernachbildung ARTICO schwarz	Leder schwarz	nussbraun / schwarz	macchiato beige / schwarz	Leder Nappa schwarz	nussbraun / espressobraun	macchiato beige / espressobraun	schwarz	sattelbraun / schwarz	designo Leder Nappa zweifarbig	designo schwarz / titangrau pearl	designo macchiato beige / sattelbraun
		001	301	314	315	401	414	415	601	101	201	214	215	801	814	815	811	824	961	975	
UNI-LACKE																					
Schwarz	040	●	●	●	●	●	●	●	●	●	●	●	●	●	●	●	●	●	●	●	●
Polarweiß	149	●	●	●	○	●	●	○	●	●	●	●	○	●	●	○	●	●	●	●	●
METALLIC-LACKE																					
Obsidianschwarz	197	●	●	●	●	●	●	●	●	●	●	●	●	●	●	●	●	●	●	●	●
Iridiumsilber	775	●	●	●	●	●	●	●	●	●	●	●	●	●	●	●	●	●	●	●	●
Citrinbraun	796	●	●	○	●	●	△	●	●	●	●	○	●	●	△	●	●	△	●	△	●
Cavansitblau	890	●	●	●	●	●	●	●	●	●	●	●	●	●	●	●	●	○	●	○	●
Diamantsilber	988	●	●	●	●	●	●	●	●	●	●	●	●	●	●	●	●	●	●	●	○
Selenitgrau	992	●	●	●	●	●	●	●	●	●	●	●	●	●	●	●	●	●	●	●	●
Kallaitgrün	997	●	●	●	●	●	●	●	●	●	●	●	●	●	●	●	●	●	●	●	●
designo LACKE																					
designo hyazinthrot metallic	996	●	●	△	●	●	○	●	●	●	●	△	●	●	○	●	●	△	●	△	●
designo diamantweiß bright	799	●	●	●	○	●	●	○	●	●	●	●	○	●	●	●	○	●	●	○	●
designo selenitgrau magno	297	●	●	●	●	●	●	●	●	●	●	●	●	●	●	●	●	●	●	●	●

● empfehlenswert ○ möglich △ nicht empfehlenswert

Business-Paket.

	Code	Preis Euro inkl. MwSt. exkl. MwSt.	E 220 d	E 350 d	E 200
Business-Paket Mit LED High Performance-Scheinwerfer (632); Kraftstofftank 66 l (916); Garmin® MAP Pilot (357); Vorrüstung Garmin® MAP Pilot inklusive Live Traffic (355); Park-Pilot (235); Sitzheizung für Fahrer und Beifahrer (873); Remote Online (11U).	12P	2.618,00 2.200,00	●	●	●
					
Aufwählbar auf das Business-Paket sind folgende Sonderausstattungen:					
MULTIBEAM LED Mit 84 einzeln ansteuerbaren LEDs und Adaptivem Fernlicht-Assistenten Plus sowie Heckleuchten in LED-Technik. Eine extrem schnelle und präzise Anpassung des Fahrlichts an die aktuelle Verkehrssituation ermöglicht MULTIBEAM LED. Diese Technologie setzt neue Maßstäbe in Design und Funktion.	Mercedes-Benz Intelligent Drive P35 	1.291,15 1.085,00	●	●	●
					
COMAND Online COMAND Online lässt bezüglich Infotainment, Navigation und Kommunikation kaum Wünsche offen. Die Anzeige erfolgt hochauflösend auf dem 31,2 cm (12,3") großen Media-Display. Die Festplattenavigation führt mithilfe von Verkehrsdaten in Echtzeit „Live Traffic“ Information schnell ans Ziel.	531 	2.082,50 1.750,00	●	●	●
					
Park-Paket Inklusive Park-Pilot mit Park-Assistent PARKTRONIC und 360°-Kamera. Der Park-Pilot mit Park-Assistent PARKTRONIC erleichtert sowohl die Parkplatzsuche und -auswahl als auch das Ein- und Ausparken in Längs- und Querparklücken oder Garagen. Die 360°-Kamera stellt ein realitätsnahes Bild über das Multimediastystem zur Verfügung und unterstützt damit beim Parken und Rangieren.	Mercedes-Benz Intelligent Drive P44 	714,00 600,00	●	●	●
					
Sitzklimatisierung für Fahrer und Beifahrer Inklusive Sitzheizung und Sitzbelüftung. Durch eine aktive Belüftung kühlt die Sitzklimatisierung an heißen Tagen die Oberfläche der Sitze schnell auf eine angenehme Temperatur herunter und schafft ein ausgewogenes Sitzklima. Die zuschaltbare Sitzheizung sorgt in der kalten Jahreszeit für angenehme Wärme nach Wunsch.	401	880,60 740,00	●	●	●
					

● lieferbar gegen Mehrpreis ○ als Sonderausstattung ohne Mehrpreis lieferbar S Serienausstattung — nicht lieferbar Abbildungen können Sonderausstattungen beinhalten.

Serien- und Sonderausstattung.

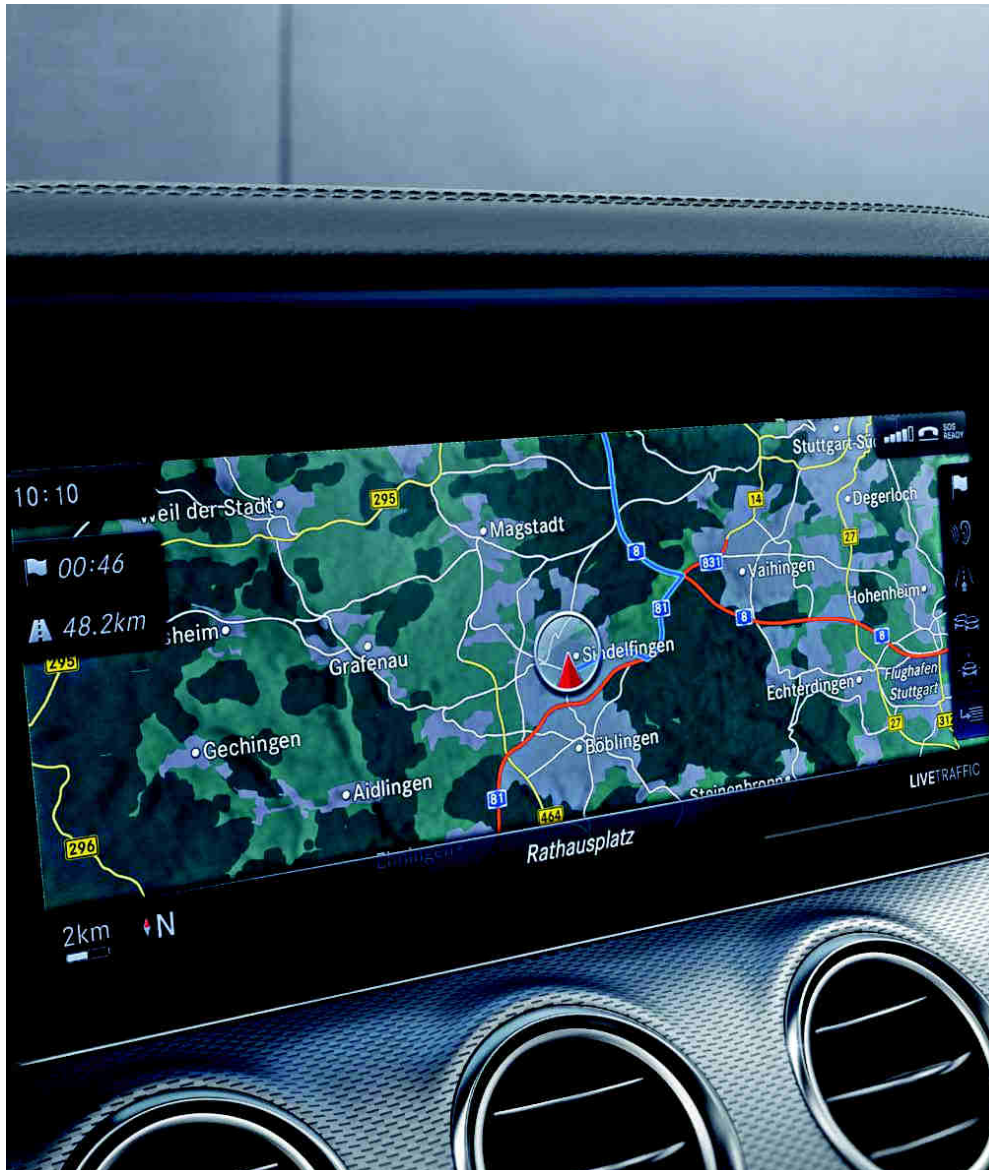





Exterieur	33
Licht und Sicht	33
Schließsysteme	34
Scheiben und Spiegel	36
Dachsysteme	37
Anbauteile	38
Anhängervorrichtung	38
Räder	39
Winterkompletträder (zusätzlich)	40
Interieur	41
Sitze	41
Fußraum	42
Klimatisierung	43
Ablagen	44
Koffer- und Laderaum	44
Sicherheit und Assistenzsysteme	45
Parken und Rangieren	48
Infotainment, Navigation und Kommunikation	49
Technik	53
Antrieb	53
Fahrwerk	54

Serien- und Sonderausstattung.







Exterieur

Licht und Sicht

		Code	Preis Euro inkl. MwSt. exkl. MwSt.	E 220 d	E 350 d	E 200
Halogen-Scheinwerfer mit integriertem LED-Tagfahrlicht Hohe Lichtintensität und lange Lebensdauer bieten die Halogen-Scheinwerfer in Reflexionstechnik. Das Tagfahrlicht in LED-Technik ist in den Scheinwerfer integriert.		620	0,00 0,00	S	S	S
LED High Performance-Scheinwerfer Mit integriertem Tagfahrlicht und Nebelscheinwerferfunktion sowie Heckleuchten in LED-Technik. Neben der markanten Optik bieten die LED High Performance-Scheinwerfer mehr Sicherheit bei Nacht durch eine breite Lichtverteilung, tageslichtähnliche Lichtfarbe und einen niedrigen Energieverbrauch.		632	1.029,35 865,00	●	●	●
MULTIBEAM LED Mit 84 einzeln ansteuerbaren LEDs und Adaptivem Fernlicht-Assistenten Plus sowie Heckleuchten in LED-Technik. Eine extrem schnelle und präzise Anpassung des Fahrlichts an die aktuelle Verkehrssituation ermöglicht MULTIBEAM LED. Über individuell steuerbare LEDs wird das Licht immer genau da eingeschaltet, wo es benötigt wird. Diese Technologie setzt neue Maßstäbe in Design und Funktion.	Mercedes-Benz Intelligent Drive  	P35	2.320,50 1.950,00	●	●	●

Serien- und Sonderausstattung.



Exterieur Schließsysteme

		Code	Preis Euro inkl. MwSt. exkl. MwSt.	E 220 d	E 350 d	E 200
KEYLESS-START			0,00 0,00	S	S	S
Fahrzeugschlüssel in Schwarz Hochglanz mit Zierrahmen in Mattchrom Zum Öffnen und Schließen besitzt das Fahrzeug einen formschönen elektronischen Schlüssel.			0,00 0,00	S	S	S
Fahrzeugschlüssel in Weiß Hochglanz mit Zierrahmen in Mattchrom Lieferbar ab Juni 2016		B66	119,00 100,00	●	●	●
Fahrzeugschlüssel in Schwarz Hochglanz mit Zierrahmen in Chrom Hochglanz Lieferbar ab Juni 2016		B67	119,00 100,00	●	●	●
Fahrzeugschlüssel in Weiß Hochglanz mit Zierrahmen in Chrom Hochglanz Lieferbar ab Juni 2016		B68	119,00 100,00	●	●	●
Separate Kofferraumdeckel-Verriegelung Diese Funktion ermöglicht es, den Kofferraum separat über einen Schalter im Handschuhfach zu verriegeln. Wird das Fahrzeug anschließend zentral mit dem elektronischen Schlüssel entriegelt, bleibt der Kofferraum weiterhin verriegelt und lässt sich nicht von außen öffnen.		887	29,75 25,00	●	●	●

Serien- und Sonderausstattung.

Exterieur

Schließsysteme

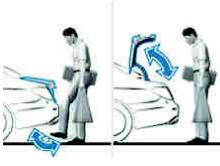



	Code	Preis Euro inkl. MwSt. exkl. MwSt.	E 220 d	E 350 d	E 200
Kofferraumdeckel-Komfortschließung Diese Funktion ermöglicht das Öffnen und Schließen des Kofferraumdeckels durch Betätigung einer Taste in der Fahrtür oder am Kofferraumdeckel. Enthalten in KEYLESS-GO Paket (P17)		881 624,75 525,00	●	●	●
Servoschließen Das komfortable Servoschließen sorgt für einen sanften und nahezu geräuschlosen Schließvorgang. Nach einem ersten Einrasten werden die Türen mit Hilfe von Servomotoren selbsttätig in das Schloss gezogen. Nicht mit Serienausstattung Interieur (P75) oder Serienausstattung Exterieur (P76)		883 654,50 550,00	●	●	●
KEYLESS-GO Mit Griffmuldenbeleuchtung. Mit dem System lässt sich das Fahrzeug komfortabel öffnen, starten und verriegeln – allein durch Mitführen des elektronischen Schlüssels. Enthalten in KEYLESS-GO Paket (P17)		889 833,00 700,00	●	●	●
KEYLESS-GO Paket Kofferraumdeckel-Fernschließung, Servoschließen für Kofferraumdeckel, HANDS-FREE ACCESS und Griffmuldenbeleuchtung. Mit dem System lässt sich das Fahrzeug komfortabel öffnen, starten und verriegeln – allein durch Mitführen des elektronischen Schlüssels. Die Funktion HANDS-FREE ACCESS ermöglicht ein berührungsloses und vollautomatisches Öffnen und Schließen des Kofferraums. Nicht mit Serienausstattung Exterieur (P76)		P17 1.439,90 1.210,00	●	●	●
Diebstahlschutz-Paket Inklusive Einbruch-Diebstahl-Warnanlage mit Abschleppschutz und Innenraumabsicherung. Eine Kombination verschiedener Sicherheitsausstattungen trägt dazu bei, vor Aufbruch, Diebstahl und Abschleppen wirkungsvoll zu warnen. Bei unerlaubtem Eindringen in den Innenraum oder bei Lageveränderungen des Fahrzeugs wird ein Alarm ausgelöst.		P54 523,60 440,00	●	●	●
Garagentoröffner Bis zu 3 verschiedene Tür- und Torsysteme ohne separate Fernbedienung öffnen – der Garagentoröffner macht es möglich. Im Innenspiegel integriert, unterstützt er viele der in Europa verwendeten Codes/Frequenzen für Garagentoranlagen. Nur mit Spiegel-Paket (P49)		231 267,65 225,00	●	●	●

● lieferbar gegen Mehrpreis ○ als Sonderausstattung ohne Mehrpreis lieferbar S Serienausstattung – nicht lieferbar Abbildungen können Sonderausstattungen beinhalten.

Serien- und Sonderausstattung.

Exterieur





Scheiben und Spiegel

	Code	Preis Euro inkl. MwSt. exkl. MwSt.	E 220 d	E 350 d	E 200
Scheibenwischer mit Regensensor Mit 2 Sensitivitätsstufen. Der elektronisch gesteuerte Regensensor macht das Fahren bei ungünstiger Witterung entspannter. Das System erkennt, ob die Scheibe benetzt ist, und sorgt bei aktiviertem Intervallwischen je nach Niederschlag automatisch für die passende Wischfrequenz der Scheibenwischer.	345	0,00 0,00	S	S	S
Scheibenwaschanlage beheizt Die Beheizung der Scheibenwaschdüsen, der Wischwasserschläuche und des Wischwasserbehälters schützt das System wirkungsvoll vor Vereisungen, um auch bei niedrigen Temperaturen eine leichte Reinigung der Scheiben zu ermöglichen.	 875	202,30 170,00	●	●	●
Sonnenrollo elektrisch für Heckscheibe Das elektrisch aus- und einfahrbare Sonnenrollo für die Heckscheibe schützt die Fondpassagiere vor neugierigen Blicken und direkter Sonneneinstrahlung. Gleichzeitig trägt es dazu bei, eine Aufheizung des Innenraums zu reduzieren. Die Durchsicht nach hinten bleibt weiterhin erhalten. Enthalten in Sonnenschutz-Paket (P09) Nicht mit wärmedämmend dunkel getöntem Glas (840)	 540	458,15 385,00	●	●	●
Wärmedämmend dunkel getöntes Glas rundum ab B-Säule Durch die Ausführung der hinteren Seitenfenster und der Heckscheibe in wärmedämmend dunkel getöntem Glas werden die Fondpassagiere vor neugierigen Blicken und direkter Sonneneinstrahlung geschützt. Die dunkle Tönung unterstreicht gleichzeitig die Sportlichkeit des Fahrzeugs. Enthalten in Night-Paket (P55) Nicht mit Akustik-Komfort-Paket (PAF), Sonnenschutz-Paket (P09) oder Sonnenrollo elektrisch für Heckscheibe (540)	 840	464,10 390,00	●	●	●
Spiegel-Paket Inklusive Innenspiegel und Außenspiegel fahrerseitig automatisch abblendend und Außenspiegel links und rechts elektrisch anklappbar mit Einparkstellung rechts. Beide Außenspiegel sind per Tastendruck elektrisch ein- und ausklappbar, um das Spiegelgehäuse vor Beschädigungen zu schützen, zum Beispiel beim Parken. Für eine verbesserte Wahrnehmungssicherheit blenden der Außenspiegel auf der Fahrerseite und der Innenspiegel automatisch stufenlos ab.	 P49	654,50 550,00	●	●	●

Serien- und Sonderausstattung.

Exterieur

Scheiben und Spiegel

		Code	Preis Euro inkl. MwSt. exkl. MwSt.	E 220 d	E 350 d	E 200
<p>Sonnenschutz-Paket Für wirksamen Schutz der Passagiere vor direkter Sonneneinstrahlung sorgt das Sonnenschutz-Paket. Es besteht aus einem elektrischen Sonnenrollo für die Heckscheibe, je einem mechanischen Sonnenrollo in den Fondtüren und den Komfort-Doppelsonnenblenden für Fahrer und Beifahrer. Nicht mit wärmedämmend dunkel getöntem Glas (840)</p>		P09	666,40 560,00	●	●	●
<p>Akustik-Komfort-Paket Das Verbundsicherheitsglas mit Akustik- und Infrarot-absorbierender Folie sowie zusätzliche Verkleidungen und Abdichtungen sorgen für höchsten Geräuschkomfort und eine hervorragende Wärmedämmung. Nicht mit wärmedämmend dunkel getöntem Glas (840)</p>		PAF	1.309,00 1.100,00	●	●	●
<p>Grundträger Alustyle für Dachaufbauten Dachboxen, Fahrrad- oder Skihalter – der Grundträger Alustyle lässt sich mit einer Vielzahl unterschiedlicher Dachaufbauten kombinieren. Er ist exakt auf die Karosserie abgestimmt und bietet bestmögliche Sicherheit und Aerodynamik. Bei montiertem Grundträger lässt sich das Panorama-Schiebedach nicht vollständig öffnen. Der Grundträger ist auf Berührung mit dem Schiebedach ausgelegt. Kommt es zur Berührung, nimmt das Schiebedach die Lüfterstellung ein (Schiebedach hinten angehoben). Die abgebildete Dachbox ist im Lieferumfang nicht enthalten.</p>		E22	238,00 200,00	●	●	●
<p>Schiebedach Elektrisch, in Glasausführung, mit Komfort- und automatischer Regenschließung, Einklemmschutz sowie PRE-SAFE® Schließfunktion. Für eine angenehme, zugfreie Belüftung im Innenraum sorgt das elektrische Schiebedach. Durch die Ausführung in Glas schafft es gleichzeitig ein helleres Ambiente. Als Sonnenschutz dient ein verschiebbares Himmелеlement. Bei Regen fährt das geöffnete Dach automatisch in die Hubstellung.</p>		414	1.338,75 1.125,00	●	●	●
<p>Panorama-Schiebedach Elektrisch, in Glasausführung, mit Komfort- und automatischer Regenschließung, elektrischem Sonnenrollo, Einklemmschutz sowie PRE-SAFE® Schließfunktion. Mit seinen großen Glasflächen sorgt dieses Dachsystem für ein besonders helles und freundliches Ambiente im Innenraum. Es besteht im hinteren Bereich aus einem festen Panorama-Glasdach und vorn aus einem elektrisch betriebenen Glasschiebedach zur individuellen Belüftung des Innenraums.</p>		413	2.106,30 1.770,00	●	●	●

Serien- und Sonderausstattung.

Exterieur Anbauteile

AIRPANEL

Mit adaptiver Schließfunktion für Lufteinlass in Kühlerverkleidung und Frontstoßfänger. Die adaptiv regelbaren Kühlerjalousien in der Kühlerverkleidung und im Lufteinlass im unteren Teil des Frontstoßfängers verbessern die Aerodynamik.

Nur mit EXCLUSIVE Exterieur (P23) oder Serienausstattung Exterieur (P76)

Nicht mit Fahrassistenten-Paket Plus (P20) und Fahrassistenten-Paket (P23) oder Abstands-Pilot DISTRONIC (239)





Code	Preis Euro inkl. MwSt. exkl. MwSt.	E 220 d	E 350 d	E 200
5U3	357,00 300,00	●	●	●
Anhängevorrichtung				
Anhängevorrichtung mit ESP® Anhängerstabilisierung				
Wenn sie nicht benötigt wird, kann die Anhängevorrichtung elektrisch hinter den Heckstoßfänger geschwenkt werden. Zum Ankoppeln eines Pkw-Anhängers oder zur Montage eines Fahrradträgers wird sie wieder elektrisch ausgeschwenkt und automatisch in der Betriebsposition fixiert.				
550	1.059,10 910,00	●	●	●



Serien- und Sonderausstattung.

Exterieur

Räder

		Code	Preis Euro inkl. MwSt. exkl. MwSt.	E 220 d	E 350 d	E 200
Reifendruckkontrolle Die permanente Überwachung des Reifendrucks erhöht die Fahrsicherheit und die Lebensdauer der Reifen. Der Reifendruck aller 4 Räder wird mit Hilfe von Sensoren erfasst und im Display des Cockpits angezeigt.		475	0,00 0,00	S	S	S
TIREFIT Mit Reifenfüllkompressor. Als schnelle Übergangslösung bei einem Reifendefekt ermöglicht das Reifendichtmittel TIREFIT die Weiterfahrt bis zur nächsten Werkstatt. Es wird mit Hilfe des im Kofferraum platzierten Reifenfüllkompressors in den platten Reifen gefüllt und dichtet Löcher im Reifen ab. Nicht mit Reifen mit Notlaufeigenschaften (R66)		B51	59,50 50,00	●	●	●
Radsicherungssatz Für Leichtmetallräder mit 4 Radsicherungen und einem Schlüssel. Das bestehende Set bietet bestmöglichen Schutz der Räder vor Diebstahl.		E16	59,50 50,00	●	●	●
Winterreifen M+S 4-fach Anstelle Sommerreifen. Die M+S-Haftreifen sind werksseitig anstelle der serienmäßigen Sommerreifen am Fahrzeug montiert. Nicht mit Leichtmetallrad (17R), (22R), (RVR), (RTE), (RVQ) Die Abbildung zeigt (R41)		645	232,05 195,00	●	●	●
Reifen mit Notlaufeigenschaften Bei einer Reifenpanne müssen Reifen mit Notlaufeigenschaften nicht sofort gewechselt werden. Eine Weiterfahrt ist ohne große Komforteinbußen möglich – je nach Beladung bis zu 80 km weit mit einer Höchstgeschwindigkeit von 80 km/h. Mit Leichtmetallrädern (48R) nur mit Winterreifen M+S 4-fach Nicht mit TIREFIT (B51)		R66	333,20 280,00	●	●	●
Mit Winterkomplettad (1R5), (5R6), (4R2)			666,40 560,00	●	●	●

Serien- und Sonderausstattung.







Exterieur

Winterkompleträder (zusätzlich)

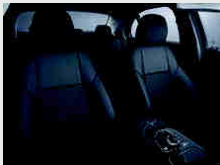
		Code	Preis Euro inkl. MwSt. exkl. MwSt.	E 220 d	E 350 d	E 200
<p>Winter-Kompleträder M+S 4-fach 40,6 cm (16") Leichtmetallräder im Vielspeichen-Design, vanadiumsilber lackiert (Design analog [68R]) mit 205/65 R16 auf 7 J x 16 ET 32 Nur mit Serienausstattung Exterieur (P76), Winterräder ab Werk montiert (651) oder Sommeräder ab Werk montiert (652) Nicht mit Reifen mit Notlaufeigenschaften (R66)</p>		4R8	1.368,50 1.150,00	●	-	●
<p>Winter-Kompleträder M+S 4-fach 43,2 cm (17") Leichtmetallräder im 5-Speichen-Design, vanadiumsilber lackiert (Design analog [02R]) mit 225/55 R17 auf 7,5 J x 17 ET 40 Nur mit Winterräder ab Werk montiert (651) oder Sommeräder ab Werk montiert (652) Nicht mit AMG Line Exterieur (P31)</p>		1R5	1.785,00 1.500,00	●	●	●
<p>Winter-Kompleträder M+S 4-fach 45,7 cm (18") Leichtmetallräder im 5-Doppelspeichen-Design, vanadiumsilber lackiert (Design analog [R54]) mit 245/45 R18 auf 8 J x 18 ET 43 Nur mit Winterräder ab Werk montiert (651) oder Sommeräder ab Werk montiert (652)</p>		5R6	2.320,50 1.950,00	●	●	●
<p>Winter-Kompleträder M+S 4-fach 48,3 cm (19") Leichtmetallräder im 5-Speichen-Design, tremolitgrau lackiert und glanzgedreht (Design analog [48R]) mit 245/40 R19 auf 8 J x 19 ET 43 Nur mit Winterräder ab Werk montiert (651) oder Sommeräder ab Werk montiert (652) Inklusive Reifen mit Notlaufeigenschaften (R66)</p>		4R2	2.975,00 2.500,00	●	●	●

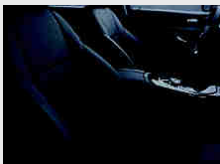
Serien- und Sonderausstattung.

Interieur Sitze

	Code	Preis Euro inkl. MwSt. exkl. MwSt.	E 220 d	E 350 d	E 200
<p>Vordersitze elektrisch einstellbar Bei diesen Vordersitzen sind die Kopfstützen und die Längsverstellung mechanisch, die Sitzhöhe sowie die Lehnenneigung elektrisch einstellbar.</p> 		0,00 0,00	S	S	S
<p>i-Size-Kinder-Rückhaltesystem Auf den äußeren Sitzen im Fond. Das System ermöglicht eine einfache, schnelle und sichere Befestigung von i-Size oder ISOFIX Kindersitzen im Fond für bestmöglichen Schutz des Kindes bei einem Unfall. Top Tether-Befestigungspunkte bieten zusätzliche Sicherheit durch die Verankerung des Kindersitzes hinter den Fondkopfstützen.</p> 	8U8	0,00 0,00	S	S	S
<p>Sitzkomfort-Paket Bestehend aus elektro-pneumatischer 4-Wege-Lordosenstütze mit Bedienelement am Sitz, elektrischer Sitzkissenneigungsverstellung, elektrischer Höhenverstellung, elektrischer Lehnenverstellung, mechanischer Sitzkissentiefenverstellung um 6 cm, mechanischer Längsverstellung, mechanischer Kopfstützenverstellung.</p> 	P65	273,70 230,00	●	●	●
<p>Sitzheizung für Fahrer und Beifahrer An kalten Tagen sorgt die Sitzheizung für Fahrer und Beifahrer in kürzester Zeit für angenehme Wärme nach Wunsch. Per Tastendruck kann individuell für jeden Sitz zwischen 3 verschiedenen Heizstufen gewählt werden. Nicht mit Wärme-Komfort-Paket (P68), Sitzklimatisierung für Fahrer und Beifahrer (401) oder Aktiv-Multikontursitz-Paket (432)</p> 	873	428,30 360,00	●	●	●
<p>Sitzheizung im Fond Wer an kalten Tagen im Fond Platz nimmt, genießt mit der Sitzheizung in kürzester Zeit angenehme Wärme nach Wunsch. Die Passagiere auf den beiden äußeren Fondsitzen können per Tastendruck jeweils zwischen 3 Stufen wählen. Die Heizung schaltet automatisch zurück und ab. Nur mit Sitzheizung für Fahrer und Beifahrer (873), Sitzklimatisierung für Fahrer und Beifahrer (401) oder Aktiv-Multikontursitz-Paket (432) oder Wärme-Komfort-Paket (P68) und mit Leder / Leder Nappa</p> 	872	428,40 360,00	●	●	●
<p>Fondsitzlehnen klappbar Ist die Fondsitzbank mit einer dreiteiligen Rückenlehne im Teilungsverhältnis 40/20/40 ausgestattet, lässt sich das mittlere Element einzeln oder gemeinsam mit dem äußeren Element der Fahrerseite umklappen. Die Entriegelung erfolgt vom Kofferraum aus über Bedienelemente links und rechts unter der Hutablage. Inklusive Armlehne mit Doppelcupholder und Ablagefach.</p> 	287	517,65 435,00	●	●	●

● lieferbar gegen Mehrpreis ○ als Sonderausstattung ohne Mehrpreis lieferbar S Serienausstattung — nicht lieferbar Abbildungen können Sonderausstattungen beinhalten.

Serien- und Sonderausstattung.

Interieur

Sitze

Sitzklimatisierung für Fahrer und Beifahrer

Durch eine aktive Belüftung kühlt die Sitzklimatisierung an heißen Tagen die Oberfläche der Sitze schnell auf eine angenehme Temperatur herunter und schafft ein ausgewogenes Sitzklima. Die zuschaltbare Sitzheizung sorgt in der kalten Jahreszeit für angenehme Wärme nach Wunsch. Nur mit Memory Paket (275) oder Sitzkomfort-Paket (P65) und Leder/Leder Nappa. Nicht mit Serienausstattung Interieur (P75), AMG Line Interieur (P29) oder Sitzheizung für Fahrer und Beifahrer (873)



Code

401

Preis Euro
inkl. MwSt.
exkl. MwSt.

1.309,00
1.100,00

E 220 d



E 350 d



E 200



Memory-Paket

Vordersitze, Kopfstützen und Lenksäule elektrisch einstellbar mit Memory-Funktion sowie spaltfreie Sitzkissentiefeneinstellung, 4-Wege-Lordosenstütze am Fahrer- und Beifahrersitz, PRE-SAFE® Positionierungsfunktion für den Beifahrersitz. Nur mit Spiegel-Paket (P49). Nicht mit Serienausstattung Interieur (P75)



275

1.487,50
1.250,00



Aktiv-Multikontursitz-Paket

Für Fahrer und Beifahrer mit Fahrdynamikfunktion und ENERGIZING Massagefunktion, u. a. mit Massageheizfeldern im Bereich der Wirbelsäule und Massagefunktion in Sitzlehne und Sitzkissen. Die Aktiv-Multikontursitze mit ENERGIZING Massage- und Fahrdynamikfunktion sorgen durch aufblasbare Luftkammern für bestmöglichen Sitzkomfort und hervorragenden Seitenhalt. 8 Massageprogramme steigern das Wohlbefinden. Nur mit Memory Paket (275) und COMAND Online (531). Nicht mit Serienausstattung Interieur (P75), AMG Line Interieur (P29) oder Sitzheizung für Fahrer und Beifahrer (873)



432

2.320,50
1.950,00



Fußraum

Fußmatten Velours

Ausgeführt in der jeweiligen Ausstattungsfarbe des Fahrzeugs, fügen sich die Fußmatten Velours perfekt in das hochwertige Interieur ein und schützen den Fußraum effektiv vor Verschmutzungen. Nicht mit designo Interieur schwarz / titangrau pearl (P62), designo Interieur macchiato beige / sattelbraun (P87) oder AMG Line Interieur (P29)



U12

113,05
95,00



Einstiegsleisten mit „Mercedes-Benz“ Schriftzug, beleuchtet

Mit einem beleuchteten „Mercedes-Benz“ Schriftzug setzen die Einstiegsleisten vorn aus gebürstetem Edelstahl sportlich-exklusive Highlights. Gleichzeitig schützen sie den Einstiegsbereich vor Beschädigungen.



U25

178,50
150,00



Serien- und Sonderausstattung.

Interieur

Klimatisierung

		Code	Preis Euro inkl. MwSt. exkl. MwSt.	E 220 d	E 350 d	E 200
<p>Wärme-Komfort-Paket Mit schnell ansprechender Sitzheizung Plus. An kalten Tagen sorgt die 3-stufige Beheizung von Fahrer- und Beifahrersitz sowie der Armlehnen in den Vordertüren und der Mittelkonsole in kürzester Zeit für angenehme Wärme. Nicht mit Sitzheizung für Fahrer und Beifahrer (873) Nur mit COMAND Online (531)</p>		P68	940,10 790,00	●	●	●
<p>Standheizung Für eisfreie Sicht und ganzjährig angenehme Temperaturen im Innenraum ab Fahrtantritt sorgt die Standheizung, die sich auch über das Smartphone oder optional über Funkfernbedienung steuern lässt. Besonders wenn keine Garage genutzt werden kann, lässt sich so ein spürbarer Komfort- und Sicherheitsgewinn erreichen. Inklusiv Standlüftung im Sommer. Steuerung über Fernbedienung (B24) oder per Smartphone über Remote Online (11U) oder COMAND Online (531) Nur mit Kraftstofftank 66 l (916) Lieferbar ab Juni 2016</p>		228	1.451,80 1.220,00	●	●	●
<p>Fernbedienung für Standheizung Die Standheizung für den Innenraum des Fahrzeugs lässt sich mit der Funkfernbedienung bequem aus einer Entfernung von bis zu 300 Metern aktivieren. Sie gibt dabei Rückmeldung über den erfolgreichen Aufbau der Funkstrecke und zeigt die verbleibende Restheiz- oder Restbelüftungsdauer an. Lieferbar ab Juni 2016</p>		B24	238,00 200,00	●	●	●
<p>Klimatisierungsautomatik THERMATIC Individuellen Klimakomfort für Fahrer und Beifahrer bietet die Klimatisierungsautomatik THERMATIC mit 2 Klimazonen. Die Temperatur lässt sich getrennt für jede Seite regulieren. Je nach gewählter Einstellung wird die Luft jeweils automatisch gekühlt oder beheizt. Mit Feinstaub-Aktivkohlefilter zur Staub- und Geruchsreduktion, Umluftschalter mit Komfortfunktion, Sonnen- und Beschlagsensor sowie Fondraumbelüftungsdüsen.</p>		580	0,00 0,00	S	S	S
<p>Klimatisierungsautomatik THERMOTRONIC Mit 3 Klimazonen und 3 Klimastilen ermöglicht die Klimatisierungsautomatik ein individuelles Wohlfühlklima an Bord. Fahrer und Beifahrer können unabhängig voneinander Temperatur und Luftverteilung regulieren. Für den Fond sind separat Temperatur und Luftmenge einstellbar. Mit Feinstaub-Aktivkohlefilter zur Staub- und Geruchsreduktion, Luftgütesensor mit automatischer Umluftschaltung, Motorrestwärmenutzung, Beschlagsensor, Bediengerät im Fond mit Temperaturregelung, Boostergebläse für Fondraumbelüftung, Belüftungsdüsen an den B-Säulen.</p>		581	1.011,50 850,00	●	●	●

Serien- und Sonderausstattung.

Interieur

Klimatisierung

AIR-BALANCE Paket

Der Fahrzeuginnenraum lässt sich mit dem AIR-BALANCE Paket ganz individuell beduften. Darüber hinaus kann die Luftqualität durch Ionisierung sowie durch eine optimierte Filterung der Außen- und Innenluft verbessert werden.
Nicht mit Serienausstattung Interieur (P75)



Code	Preis Euro inkl. MwSt. exkl. MwSt.	E 220 d	E 350 d	E 200
P21	398,65 335,00	●	●	●

Ablagen

Aschenbechereinsätze vorn und hinten in den Ablagefächern sowie Zigarettenanzünder vorn

Das Ablagefach vorn wird durch einen Aschenbechereinsatz mit Zigarettenanzünder ersetzt.
Nicht mit Multifunktions-Telefonie (899), kabellosem Ladesystem für mobile Endgeräte (897) und 230-V-Steckdose im Fond (U67)



301	53,55 45,00	●	●	●
-----	----------------	---	---	---

Ablage-Paket

Inklusive Doppelcupholder in der Mittelkonsole für 2 x 750 ml, 2 gerollten Warnwesten, Kartentaschen an der Rückseite der Vordersitze, Taschenhaken unter der Hutablage, Netz auf dem Kofferraumboden.



30P	101,15 85,00	●	●	●
-----	-----------------	---	---	---

Koffer- und Laderaum

EASY-PACK Kofferraum-Komfortbox

Mit dieser ausziehbaren und in der Höhe variablen Box lassen sich kleinere Gegenstände wie Laptops, Aktentaschen oder Kleidungsstücke sicher und rutschfest verstauen. Die maximale Beladung beträgt 10 kg, das Volumen ist von 7 bis 55 Litern einstellbar.



E69	261,80 220,00	●	●	●
-----	------------------	---	---	---

Ski- und Snowboardtasche





Für den Transport von Ski und Snowboard ist die Tasche ideal – ohne Skiträger-Montage oder Verschmutzung des Innenraums. Bis zu 4 Paar Ski oder 2 Snowboards lassen sich in der Tasche über den Kofferraum einfach unterbringen und wieder entnehmen.
Nur mit Fondsitzelehnen klappbar (287)



282	279,65 235,00	●	●	●
-----	------------------	---	---	---

Serien- und Sonderausstattung.

Sicherheit und Assistenzsysteme

		Code	Preis Euro inkl. MwSt. exkl. MwSt.	E 220 d	E 350 d	E 200
Aktiver Brems-Assistent Dieses System kann helfen, Unfälle mit vorausfahrenden Fahrzeugen sowie mit querenden Fußgängern zu verhindern bzw. Unfallfolgen abzumildern. Es umfasst eine Abstands- und Kollisionswarnung, eine situationsgerechte Bremsunterstützung und eine autonome Bremsfunktion.		258	0,00 0,00	S	S	S
						
PRE-SAFE® System Das System kann kritische Fahrsituationen bereits im Vorfeld erkennen und bei drohender Unfallgefahr vorbeugende Maßnahmen zum Insassenschutz einleiten. Zum Funktionsumfang gehört, neben der reversiblen Gurtstraffung und anderen Maßnahmen, neuerdings auch PRE-SAFE® Sound.		299	0,00 0,00	S	S	S
Airbags Airbag Fahrer, Airbag Beifahrer, Thorax-Pelvis-Sidebags in den Sitzen Fahrer/Beifahrer, Windowbags links/rechts, Kneebag für Fahrer.			0,00 0,00	S	S	S
Automatische Beifahrerairbag-Abschaltung		U10	0,00 0,00	S	S	S
Sidebags im Fond links und rechts Die Fondpassagiere werden bei einem Seitenaufprall durch die Sidebags im Brustbereich geschützt. Sie sind in die Fondseitenverkleidung integriert und entfalten sich in Brusthöhe zwischen Fahrzeugseite und Insasse.		293	452,20 380,00	●	●	●

Serien- und Sonderausstattung.

Sicherheit und Assistenzsysteme

Totwinkel-Assistent

Das System macht eine der größten Gefahrenquellen im Straßenverkehr sichtbar: Fahrzeuge im toten Winkel. Der Totwinkel-Assistent kann auf Autobahnen ebenso wie im Stadtverkehr vor seitlichen Kollisionen warnen.

Enthalten in Spur-Paket (22P)

Nur mit Spiegel-Paket (P49)

Funktionsumfang enthalten in Fahrassistenten-Paket (23P) und Fahrassistenten-Paket Plus (P20)



Code

234

Preis Euro
inkl. MwSt.
exkl. MwSt.

535,00
450,00

E 220 d



E 350 d



E 200



Fondsicherheits-Paket

Die Sicherheit auf den äußeren Rücksitzen lässt sich mit dem Fondsicherheits-Paket weiter steigern. Es beinhaltet Sidebags im Fond links und rechts für den schweren Seitenaufprall sowie Beltbags, die das Belastungsniveau bei einem Frontalaufprall weiter reduzieren können.

Lieferbar ab September 2016



P36

702,10
590,00



Spur-Paket

Bestehend aus Totwinkel-Assistent und Aktivem Spurhalte-Assistenten. Der Totwinkel-Assistent und der Aktive Spurhalte-Assistent können den Fahrer optisch und akustisch vor Fahrzeugen im toten Winkel warnen und auf ein unbeabsichtigtes Verlassen der Fahrspur hinweisen. Der Aktive Spurhalte-Assistent kann helfen, durch Bremsenriffe Kollisionen zu vermeiden.

Nur mit Spiegel-Paket (P49)

Funktionsumfang enthalten in Fahrassistenten-Paket (23P) und Fahrassistenten-Paket Plus (P20)



22P

928,00
780,00



Abstands-Pilot DISTRONIC

Der Abstands-Pilot DISTRONIC regelt automatisch Abstand und Geschwindigkeit. Er entlastet den Fahrer im Kolonnenverkehr auf Autobahnen und Fernstraßen und bietet besonderen Komfort im Stop-and-Go-Verkehr.

Funktionsumfang enthalten in Fahrassistenten-Paket (23P) und Fahrassistenten-Paket Plus (P20)





239

1.071,00
900,00



Serien- und Sonderausstattung.

Sicherheit und Assistenzsysteme

	Code	Preis Euro inkl. MwSt. exkl. MwSt.	E 220 d	E 350 d	E 200
<p>Fahrassistenz-Paket</p> <p>Die Elemente des Fahrassistenz-Paket: DRIVE PILOT bestehend aus Lenk-Pilot mit Aktivem Spurwechsel-Assistenten, erweiterter Toleranz bei Hands-off-Warnung und Aktivem Nothalt-Assistenten, Abstands-Pilot DISTRONIC mit erweiterter automatischen Wiederanfahren im Stau (i. V. m. Park-Pilot) und Geschwindigkeitslimit-Pilot (i. V. m. COMAND Online); Aktiver Brems-Assistent mit Kreuzungsfunktion und Stauende-Notbremsfunktion; Ausweich-Lenk-Assistent; Aktiver Totwinkel-Assistent; Aktiver Spurhalte-Assistent; PRE-SAFE® PLUS.</p> <p>Nur mit Spiegel-Paket (P49) Nicht mit Spur-Paket (22P), Fahrassistenz-Paket Plus (P20), Totwinkel-Assistent (234), Abstands-Pilot DISTRONIC (239) oder AIRPANEL (5U3) Funktionsumfang enthalten in Fahrassistenz-Paket Plus (P20)</p>	 <p>23P</p>	<p>2.261,00 1.900,00</p>	●	●	●
<p>Fahrassistenz-Paket Plus</p> <p>Die Elemente des Fahrassistenz-Paket Plus: DRIVE PILOT bestehend aus Lenk-Pilot mit Aktivem Spurwechsel-Assistenten, erweiterter Toleranz bei Hands-off-Warnung und Aktivem Nothalt-Assistenten, Abstands-Pilot DISTRONIC mit erweiterter automatischen Wiederanfahren im Stau (i. V. m. Park-Pilot) und Geschwindigkeitslimit-Pilot (i. V. m. COMAND Online); Aktiver Brems-Assistent mit Kreuzungsfunktion und Stauende-Notbremsfunktion; Ausweich-Lenk-Assistent; Aktiver Totwinkel-Assistent; Aktiver Spurhalte-Assistent; PRE-SAFE® PLUS, PRE-SAFE® Impuls Seite.</p> <p>Nur mit Spiegel-Paket (P49) Nicht mit Spur-Paket (22P), Fahrassistenz-Paket (23P), Totwinkel-Assistent (234), Abstands-Pilot DISTRONIC (239), Serienausstattung Interieur (P75) oder AIRPANEL (5U3)</p>	 <p>P20</p>	<p>2.856,00 2.400,00</p>	●	●	●
<p>Feuerlöscher</p> <p>Der Feuerlöscher befindet sich unterhalb der Vorderseite des Fahrersitzes.</p>	 <p>682</p>	<p>142,80 120,00</p>	●	●	●

Serien- und Sonderausstattung.

Parken und Rangieren

Rückfahrkamera

Rückwärts Einparken und Rangieren wird mit der Rückfahrkamera deutlich einfacher und sicherer. Sie schaltet sich automatisch beim Einlegen des Rückwärtsgangs ein und zeigt dem Fahrer auf dem Media-Display die Umgebung hinter dem Fahrzeug mit dynamischen Hilfslinien.

Enthalten in Park-Pilot (235)
Nicht mit COMAND Online (531)



Code

218

Preis Euro
inkl. MwSt.
exkl. MwSt.

476,00
400,00

E 220 d



E 350 d



E 200



Park-Pilot

Inklusive Park-Assistent PARKTRONIC und Rückfahrkamera. Der aktive Park-Assistent PARKTRONIC erleichtert sowohl die Parkplatzsuche als auch das Einparken in Längs- und Querparklücken und das Ausparken aus Längslücken. Er pilotiert das Fahrzeug automatisch in Parklücken und kann bei erkannten Hindernissen lenken und bremsen.

Enthalten in Park-Paket (P44)

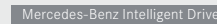

235

1.011,50
850,00



Park-Paket

Inklusive Park-Pilot mit Park-Assistent PARKTRONIC und 360°-Kamera (501). Der Park-Pilot mit Park-Assistent PARKTRONIC erleichtert sowohl die Parkplatzsuche und -auswahl als auch das Ein- und Ausparken in Längs- und Querparklücken oder Garagen. Die 360°-Kamera stellt ein realitätsnahes Bild über das Multimediasystem zur Verfügung und unterstützt damit beim Parken und Rangieren.

Nur mit Spiegel-Paket (P49)

Inklusive Vorbereitung für Remote Park-Pilot (503), Aktivierung über das Mercedes me Portal







P44

1.725,50
1.450,00







Serien- und Sonderausstattung.

Infotainment, Navigation und Kommunikation

	Code	Preis Euro inkl. MwSt. exkl. MwSt.	E 220 d	E 350 d	E 200
Audio 20 USB Dieses onlinefähige Multimediasystem vereint Unterhaltung, Information und Kommunikation: Audio 20 USB mit Doppel-Tuner lässt sich leicht mit mobilen Endgeräten verbinden. Die Anzeige erfolgt auf einem hochauflösenden Media-Display mit 21,3 cm (8,4") Bildschirmdiagonale. Nicht mit kabellosem Ladesystem für mobile Endgeräte (897)	 520/ 522	0,00 0,00	S	S	S
Mercedes-Benz Notrufsystem Bei einem Unfall kann das Mercedes-Benz Notrufsystem dazu beitragen, die Zeitspanne bis zum Eintreffen der Rettungskräfte an der Unfallstelle entscheidend zu verkürzen. Die Datenübertragung erfolgt über ein Kommunikationsmodul mit eigener SIM-Karte. Dafür ist kein Mobiltelefon notwendig.	 Mercedes-Benz Intelligent Drive 351	0,00 0,00	S	S	S
Kommunikationsmodul (UMTS) für die Nutzung von Mercedes me connect Diensten Vorbereitung für die Nutzung von Mercedes me connect Diensten. Das Kommunikationsmodul UMTS schafft mit einer fest eingebauten SIM-Karte die technische Voraussetzung zur Nutzung der Mercedes me connect Dienste, die teilweise separat bei der Daimler AG gebucht werden müssen.	 Mercedes-Benz Intelligent Drive 360	0,00 0,00	S	S	S
Kommunikationsmodul (LTE) für die Nutzung von Mercedes me connect Diensten Vorbereitung für die Nutzung von Mercedes me connect Diensten mit besonders schneller Datenübertragung. Das Kommunikationsmodul LTE schafft mit einer fest eingebauten SIM-Karte, die Daten schnell überträgt, die technische Voraussetzung zur Nutzung der Mercedes me connect Dienste, die teilweise separat bei der Daimler AG gebucht werden müssen.	 Mercedes-Benz Intelligent Drive 362	178,50 150,00	●	●	●
Remote Online Geografische Fahrzeugüberwachung, Fahrzeugortung, Türferschließung, Fernabfrage Fahrzeugstatus oder Programmierung Standheizung – das ist eine Auswahl der Dienste von Remote Online, die derzeit auf Basis dieser Vorbereitung separat bei der Daimler AG gebucht werden können. Nur mit Audio 20 USB Funktionen enthalten in COMAND Online (531)	 Mercedes-Benz Intelligent Drive 11U	178,50 150,00	●	●	●

Serien- und Sonderausstattung.

Infotainment, Navigation und Kommunikation

	Code	Preis Euro inkl. MwSt. exkl. MwSt.	E 220 d	E 350 d	E 200
Media Interface Kabel Kit Eine universelle Schnittstelle in der Mittelkonsole erlaubt die einfache Anbindung portabler Medien-Player wie iPod® oder iPhone®. Die Audioinhalte können so über die Infotainment-Systeme des Fahrzeugs komfortabel gesteuert und erstklassig wiedergegeben werden. Weitere Informationen erhalten Sie auch unter www.mercedes-benz.com/connect	518	59,50 50,00	●	●	●
Vorrüstung für Garmin® MAP PILOT inkl. SDHC-Kartensteckplatz Nur mit Audio 20 USB	 355	416,50 350,00	●	●	●
Garmin® MAP PILOT Erweitert das Audio 20 USB zu einem vollwertigen Navigationssystem, Navigationssoftware und Kartendatensätze auf einer SD-Speicherkarte, Live Traffic Information, einfache Bedienung u. a. mit Spracherkennung, Kartenanzeige über das Media-Display mit zusätzlichen Navigationshinweisen im Multifunktionsdisplay, Ausgabe akustischer Anweisungen über die im Fahrzeug integrierten Lautsprecher, unkomplizierte Software- und Kartenupdates. Nur mit Vorrüstung für Garmin® MAP PILOT (355)	  357	595,00 500,00	●	●	●
COMAND Online Onlinefähiges Infotainmentsystem, hochauflösendes Media-Display mit 31,2 cm (12,3") Bildschirmdiagonale, schnelle Festplattennavigation mit 3D-Kartendarstellung und dynamischer Routenführung, Smartphone Integration über Android Auto oder Apple CarPlay™, Car-to-X-Communication, Concierge Service und Fernabfrage des Fahrzeugstatus, inklusive Touchpad mit Controller. Die Festplattennavigation führt mithilfe von Verkehrsdaten in Echtzeit Live Traffic Information schnell ans Ziel. Nicht mit Rückfahrkamera (218) Nähere Informationen zu Verfügbarkeit, Laufzeiten und Folgekosten der Online-Dienste entnehmen Sie den Mercedes me connect Seiten bzw. online unter https://me.mercedes-benz.com	  531	3.272,50 2.750,00	●	●	●
Digitales Radio (DAB) Mit einer Zusatzantenne und einem digitalen Tuner können digital-terrestrisch ausgestrahlte Radioprogramme empfangen werden. Das digitale Radio (DAB) bietet eine exzellente Empfangsqualität und wertvolle Zusatzinformationen, beispielsweise zum Verkehr oder zum Radioprogramm. Für die Standards DAB, DMB und DAB+.	 537	487,90 410,00	●	●	●

Serien- und Sonderausstattung.

Infotainment, Navigation und Kommunikation

	Code	Preis Euro inkl. MwSt. exkl. MwSt.	E 220 d	E 350 d	E 200
<p>Vorrüstung für Entertainment und Komfort Die in den Rückenlehnen von Fahrer- und Beifahrersitz integrierte Vorrüstung bietet für unterschiedliche Entertainment- und-Komfort Ausstattungen eine universelle und komfortable Anbindung ans Fahrzeug mit integrierter Stromversorgung. Lieferbar ab September 2016</p> 	866	202,30 170,00	●	●	●
<p>Touchpad Mit dem Touchpad lassen sich die Funktionen des Multimediasystems über Ein- oder Zweifingergesten (Multitouch) intuitiv steuern. Es ergänzt die Sprachsteuerung und den Controller als Eingabemöglichkeit und ist in die Handauflage für diesen integriert. Enthalten in COMAND Online (531)</p> 	448	226,10 190,00	●	●	●
<p>Head-up-Display Das Head-up-Display zeigt dem Fahrer wichtige Informationen an, ohne dass sein Blick vom Verkehrsgeschehen abgelenkt wird. Es projiziert ein virtuelles, ca. 21 x 7 cm großes Bild ins Sichtfeld des Fahrers, das in seiner Wahrnehmung rund 2 Meter vor ihm über der Motorhaube schwebt. Nur mit COMAND Online (531)</p> 	463	1.178,00 990,00	●	●	●
<p>Burmester® Surround-Soundsystem 13 Hochleistungslautsprecher und präzise auf den Innenraum abgestimmte Elektronik- und Akustikelemente sorgen für den erstklassigen Burmester® Wohlfühlklang. Mit der Surround-Funktion oder der Soundoptimierung für die vorderen und hinteren Plätze lässt sich das Hörerlebnis noch intensiver gestalten.</p> 	810	1.011,50 850,00	●	●	●
<p>Burmester® High-End 3D-Surround-Soundsystem 23 speziell konzipierte Lautsprecher, 25 Verstärkerkanäle mit bis zu 1.450 W Systemleistung sowie exklusiv für das Fahrzeug entwickelte Technologien und Klangoptimierung gewährleisten einen ungewöhnlich ausdrucksstarken, räumlichen und faszinierenden Klang – den Burmester® „Wohlfühlklang“. Nicht mit Serienausstattung Interieur (P75) Nur mit COMAND Online (531), Schiebedach (414) oder Panorama-Schiebedach (413), Fondsitzelehnen klappbar (287) und Sonnenrollo elektrisch für Heckscheibe (540) oder Sonnenschutz-Paket (P09) Lieferbar ab September 2016</p> 	811	5.831,00 4.900,00	●	●	●

Serien- und Sonderausstattung.

Infotainment, Navigation und Kommunikation

	Code	Preis Euro inkl. MwSt. exkl. MwSt.	E 220 d	E 350 d	E 200
<p>Widescreen Cockpit Auf dem Instrumenten-Display des Widescreen Cockpits können die Informationen des Kombiinstrumentes variabler dargestellt werden. Seine hochauflösende Anzeige, 31,2 cm (12,3") Bildschirmdiagonale und 3 wählbare Anzeigestile machen die Darstellung von Fahrzeugfunktionen noch besser erlebbar. Nur mit COMAND Online (531)</p>	464	1.011,50 850,00	●	●	●
<p>TV-Tuner Fernsehen mit großer Programmauswahl in exzellenter Wiedergabequalität – der TV-Tuner macht das auch im Fahrzeug möglich. Er empfängt digitale Sender nach dem DVB-T-Standard und erlaubt den Zugriff auf Zusatzinformationen, wie zum Beispiel elektronische TV-Zeitschriften oder Videotext. Nur mit COMAND Online (531) Lieferbar ab August 2016</p>	865	1.178,10 990,00	●	●	●
<p>Auto-Telefonie Diese Ausstattung erlaubt die Anbindung eines Mobiltelefons durch das Bluetooth® Protokoll SAP (SIM-Access-Profile) oder den direkten Betrieb durch Einlegen einer SIM-Karte in den integrierten SIM-Kartenleser. Die Nutzung der Außenantenne sorgt für bestmöglichen Empfang. Nicht mit kabellosem Ladesystem für mobile Endgeräte (897) und nicht mit Multifunktionstelefonie (899)</p>	379	833,00 700,00	●	●	●
<p>Multifunktions-Telefonie Diese Ausstattung integriert das Mobiltelefon perfekt ins Fahrzeug: Sie verbindet das Gerät mit der Außenantenne und lädt das Mobiltelefon – beides ohne Kabel oder Aufnahmeschale. Nicht mit Audio 20 USB (520/522), Aschenbechereinsätze vorne und hinten in den Ablagefächern sowie Zigarettenanzünder vorn (301) Enthält kabelloses Ladesystem für mobile Endgeräte (897)</p>	899	583,10 490,00	●	●	●
<p>230-V-Steckdose im Fond Elektrische Geräte wie Laptop oder Tablet können mit der 230-V-Steckdose im Fond an die Stromversorgung des Fahrzeugs angeschlossen werden. Sie befindet sich im hinteren Teil der Mittelkonsole. Nicht mit Aschenbechereinsätze vorn und hinten in den Ablagefächern sowie Zigarettenanzünder vorn (301)</p>	U67	142,80 120,00	●	●	●

Serien- und Sonderausstattung.

Infotainment, Navigation und Kommunikation

Technische Vorbereitung für die Nutzung des digitalen Fahrzeugschlüssels im Smartphone
Über Near Field Communication (NFC) lässt sich das Fahrzeug öffnen, schließen und starten sowie eine schnelle Verbindung zum Mobiltelefon aufbauen.
Nur mit kabellosem Ladesystem für mobile Ladegeräte (897) oder Multifunktions-Telefonie (899)
Lieferbar ab Juni 2016



Code 896
Preis Euro inkl. MwSt. 119,00
exkl. MwSt. 100,00



E 220 d

E 350 d

E 200

Kabelloses Ladesystem für mobile Endgeräte

Lädt Mobiltelefone, die den Qi-Standard unterstützen, auf einer Ladefläche kabellos auf, Near Field Communication (NFC) zur schnellen Verbindung mit dem Mobiltelefon. Diese Ausstattung integriert das Mobiltelefon perfekt ins Fahrzeug: Sie lädt das Mobiltelefon – ganz ohne Kabel oder Aufnahmeschale.
Nicht mit Audio 20 USB (520/522), Aschenbechereinsätze vorn und hinten in den Ablagefächern sowie Zigarettanzünder vorn (301), Multifunktions-Telefonie (899) oder Auto-Telefonie (379)



Code 897
Preis Euro inkl. MwSt. 238,00
exkl. MwSt. 200,00

Technik

AdBlue® Behälter mit 25 l Volumen

Code U85
Preis Euro inkl. MwSt. 0,00
exkl. MwSt. 0,00

Kraftstofftank mit größerem Volumen 66 l



Code 916
Preis Euro inkl. MwSt. 59,50
exkl. MwSt. 50,00

Antrieb

9G-TRONIC

Inklusive DIRECT SELECT Wählhebel und DIRECT SELECT Lenkradschalt paddles. Mit 9 Vorwärtsgängen ermöglicht dieses Automatikgetriebe Effizienz, Komfort und Dynamik auf einem ganz neuen Niveau. Es begeistert mit noch schnelleren Gangwechseln und sanfteren Schaltvorgängen. Gleichzeitig trägt die 9G-TRONIC dazu bei, den Kraftstoffverbrauch zu senken.



Code 421
Preis Euro inkl. MwSt. 0,00
exkl. MwSt. 0,00

Serien- und Sonderausstattung.

Antrieb

Bremsscheiben mit größeren Bremsscheiben an der Vorderachse

Bremsscheiben vorn gelocht und Bremssättel vorn mit Schriftzug „Mercedes-Benz“.
Nicht mit AMG Line Exterior (P31) oder Leichtmetallrädern (02R), (25R), (55R), (68R), (R07), (R24), (R43), (1R5), (4R8)



Code

U29

Preis Euro
inkl. MwSt.
exkl. MwSt.

297,50
250,00

E 220 d



E 350 d



E 200



Fahrwerk

DYNAMIC SELECT zur Auswahl der 5 Fahrprogramme

Ein komfortables, sportliches, besonders sportliches, effizientes oder ganz individuelles Fahrverhalten lässt sich mit DYNAMIC SELECT per Fingertipp abrufen. Je nach gewähltem Fahrprogramm werden Parameter wie die Charakteristik von Motor, Getriebe, ESP® und Lenkung angepasst.



B59

0,00
0,00

S

S

S

AGILITY CONTROL Fahrwerk mit selektivem Dämpfungssystem

Dieses Fahrwerk mit einem selektiven passiven Dämpfungssystem sorgt für ausgewogenen Fahrkomfort, indem es Abrollverhalten, Dämpfungswirkung und Stabilisierung entsprechend der Fahrbahnbeschaffenheit optimiert.

Enthalten in Serienausstattung Exterior (P76) oder EXCLUSIVE Exterior (P23)
Mit AVANTGARDE Exterior (P15) ohne Mehrpreis lieferbar
Nicht mit AMG Line Exterior (P31)



485

0,00
0,00



AGILITY CONTROL Fahrwerk mit selektivem Dämpfungssystem und Tieferlegung

Dieses Fahrwerk mit einem selektiven passiven Dämpfungssystem sorgt für ausgewogenen Fahrkomfort auf jeder Fahrbahn. Eine Tieferlegung um 15 mm verbessert die Fahrstabilität insbesondere in Kurven und verleiht dem Fahrzeug eine sportlichere Optik.

Serie mit AVANTGARDE Exterior (P15), AMG Line Exterior (P31)



677

499,80
420,00



AIR BODY CONTROL

Luftfederung mit kontinuierlicher Verstelldämpfung, in den 4 Stufen „Comfort“, „Comfort+“, „Sport“ und „Sport+“ einstellbar. Das Luftfederungssystem sorgt in Kombination mit einer kontinuierlichen Verstelldämpfung für Abrollkomfort und Fahrdynamik auf sehr hohem Niveau. Die Dämpfung passt sich an jedem Rad der aktuellen Fahrsituation an und lässt sich nach Wunsch komfortabler oder sportlicher einstellen.

Nicht mit 40,6 cm (16") Leichtmetallrädern



489

2.261,00
1.900,00



Original-Zubehör.

Bei dem hier beschriebenen Zubehör handelt es sich um einen Auszug aus dem umfangreichen Zubehör-Sortiment für die neue E-Klasse. Den ausführlichen Zubehör-Katalog mit den genauen Produktbeschreibungen erhalten Sie bei Ihrem Mercedes-Benz Partner. Die angegebenen Preise verstehen sich ohne eventuelle Ein- bzw. Anbaukosten. Änderungen und Irrtümer vorbehalten.



Preis Euro
inkl. MwSt.
exkl. MwSt.

Exterieur

	Bild-Nr.	Teilenummer	Preis Euro inkl. MwSt. exkl. MwSt.
43,2 cm (17") Leichtmetallrad im 10-Speichen-Design, vanadiumsilber, 225/55 R17 auf 7,5 J x 17 ET 40	1	A213 401 1300 7X45	279,00 234,45
45,7 cm (18") Leichtmetallrad im 5-Speichen-Design, tremolit-metallic, glanzgedreht, bspw. für VA: 275/40 R18 auf 8 J x 18 ET 43	2	A213 401 3200 7X44	359,00 301,68
Heckspoiler, grundiert		A213 793 0000	399,00 335,29
Dachspoiler, grundiert		A213 793 0100	359,00 301,68
LED Projektor, Mercedes Stern	3	A166 820 5900	129,00 108,40
Türgriffschale, 2-teilig, hochglanzverchromt	4	A205 760 4200	39,00 32,77
Schmutzfänger, Satz vorn, schwarz, genarbt Nicht in Verbindung mit Serienausstattung Exterieur (P76), Night-Paket (P55) und AMG Line Exterieur (P31)		A213 890 0100	85,00 71,43
Bordwerkzeug	8	B6 685 0791	59,00 49,58
Reifenluftdruckprüfer, schwarz		B6 658 8140	21,00 17,45
Radnabenabdeckung, Stern erhaben, schwarz	6	B6 647 0200	14,00 11,76
Radnabenabdeckung, Stern mit Lorbeerkranz, schwarz	7	A171 400 0125 9040	14,00 11,76
Ventilzierkappe, Set, 4-teilig, chrom	5	B6 647 2002	11,00 9,24



Original-Zubehör.

	Bild-Nr.	Teilenummer	Preis Euro inkl. MwSt. exkl. MwSt.
Garmin® MAP PILOT Nur mit Vorrüstung für Garmin® MAP PILOT (355)		A213 906 0303	595,00 500,00
Apple iPad Air 2® Fond-Integration Plug&Play Nur mit Vorrüstung für Entertainment und Komfort (866), voraussichtlich lieferbar ab September 2016	1	A205 820 2001	249,00 209,24
Apple iPad Air® Fond-Integration Plug&Play Nur mit Vorrüstung für Entertainment und Komfort (866), voraussichtlich lieferbar ab September 2016		A205 820 7000	249,00 209,24
Apple iPad4® Fond-Integration Plug&Play Nur mit Vorrüstung für Entertainment und Komfort (866), voraussichtlich lieferbar ab September 2016		A205 820 0876	249,00 209,24
Ripsmatten CLASSIC, bspw. Fahrer-/Beifahrermatte, 2-teilig, schwarz		A213 680 1602 9G32	55,00 46,22
Allwettermatten CLASSIC, bspw. Fahrer-/Beifahrermatte, 2-teilig, schwarz	5	A213 680 0202 9G33	65,00 54,62
Style and Travel Equipment, Kleiderbügel Nur mit Vorrüstung für Entertainment und Komfort (866), voraussichtlich lieferbar ab September 2016		A000 810 3400	75,00 63,03
Style and Travel Equipment, Klappstisch Nur mit Vorrüstung für Entertainment und Komfort (866), voraussichtlich lieferbar ab September 2016		A000 816 0000	115,00 96,64
Kindersitz BABY-SAFE plus II mit AKSE, Limited Black, bis 13 kg	2	A000 970 3600 9H95	319,00 268,07
Kindersitz DUO plus, mit ISOFIX, schwarz, Limited Black, 9 bis 18 kg	3	A000 970 3700 9H95	377,00 316,81
Kindersitz KIDFIX XP, mit ISOFIT, Limited Black, 15 bis 36 kg		A000 970 6100 9H95	299,95 252,06
Flakon, AGARWOOD MOOD		A000 899 0200	79,00 66,39
Flakon, FREESIDE MOOD	4	A000 899 0188	59,00 49,58
Ladegerät mit Ladeerhaltungsfunktion, 5A, für Bleisäure- und Lithiumbatterien	6	A000 982 3021	99,00 83,19

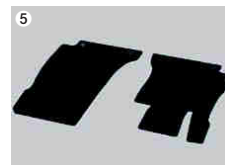

Original-Zubehör.

	Bild-Nr.	Teilenummer	Preis Euro inkl. MwSt. exkl. MwSt.
Cargo und Care			
Mercedes-Benz Dachbox, bspw. Dachbox 450, beidseitig öffnend, schwarz, metallic	1	A000 840 0300	599,00 503,36
Skiträgereinsatz, bspw. für Mercedes-Benz Dachbox 450, für bis zu 5 Paar Ski		A000 840 4818	109,00 91,60
Ski- und Snowboardträger New Alustyle, bspw. Standard, für bis zu 4 Paar Ski oder 2 Snowboards	2	A000 890 0493	109,00 91,60
Fahrradträger New Alustyle, für 1 Fahrrad	3	A000 890 0293	149,00 125,21
Heckfahrradträger für Anhängervorrichtung, klappbar, für 2 Fahrräder	4	A000 890 0300	541,00 454,62
Kofferraumwanne, flach, schwarz Bspw. mit Durchlademöglichkeit für Fondsitzelehnen klappbar (287)		A213 814 0300	78,00 65,55
Staubbox, schwarz	5	A000 814 0041	74,00 62,18
Einkaufsbox, klappbar, anthrazit	6	A203 840 0020	11,00 9,24
Gepäckfixierung, schwarz	6	A001 987 1414	16,00 13,45
Zickzack-Ladekantenschutz, schwarz Bspw. in Verbindung mit Kofferraumwanne, flach, A213 814 0300 oder Wendematte, A213 680 4204	5	A212 680 0246	35,00 29,41
Wendematte, schwarz Bspw. ohne Durchlademöglichkeit für Fondsitzelehnen klappbar (287)		A213 680 4204	110,00 92,44
Verzurrung, schwarz	7	A000 890 0294	35,00 29,41
Kühlbox, schwarz/grau	8	A000 820 4206	190,00 159,66
Warnweste, kompakt, gelb		A000 583 3500	7,00 5,88

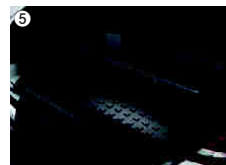

Weitere technische Daten.

Typ	Leergewicht (kg)	Zulässiges Gesamtgewicht (kg)	Anhängelast (kg)	Tankinhalt/ davon Reserve (l)
Diesel				
E 220 d	1.680	2.320	2.100	50/7
E 350 d	1.800	2.440	2.100	50/7

Typ	Leergewicht (kg)	Zulässiges Gesamtgewicht (kg)	Anhängelast (kg)	Tankinhalt/ davon Reserve (l)
Benziner				
E 200	1.605	2.245	1.900	50/7

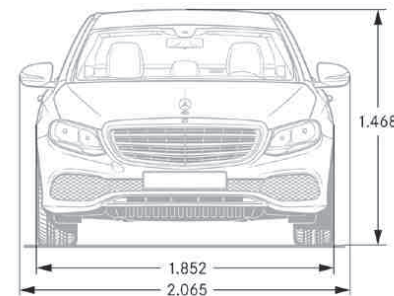
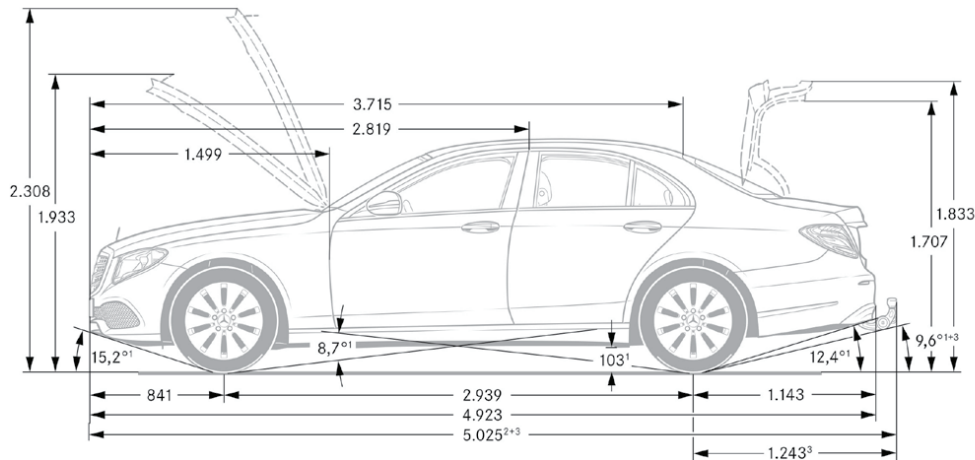

¹ Bei zulässigem Gesamtgewicht ² Inkl. Kennzeichen-Adapter (2 mm) ³ Mit Anhängerkupplung (optional)

Service.

	Preis/Monat inkl. MwSt.	E 220 d	E 350 d	E 200
Mercedes-Benz Komplettservice-Paket Starten Sie rundum abgesichert mit Ihrem neuen Mercedes, denn mit dem Mercedes-Benz Komplettservice-Paket fahren Sie in der gewünschten Laufzeit und Gesamtlaufzeit sorgenfrei. Dabei sind bis zu fünf Jahre lang sämtliche Servicearbeiten mit einem stabilen und besonders günstigen monatlichen Betrag abgesichert. Ihr Mercedes genießt damit einen langfristigen Werterhalt durch den Mercedes-Benz Service. Sie genießen einen Komplettschutz mit Wartungs- und Reparaturarbeiten, z. B. für 36 Monate und 45.000 Kilometer.	 75,00 77,00 69,00	● - -	- ● -	- - ●
Mercedes-Benz Garantie-Paket Verlängern Sie ganz einfach Ihren Schutz vor unvorhersehbaren Reparaturkosten. Das Mercedes-Benz Garantie-Paket gibt Ihnen auch nach dem Ablauf der Neufahrzeuggarantie bzw. dem Komplettservice-Paket finanzielle Sicherheit. Sie können es besonders günstig bereits beim Neufahrzeugverkauf oder erst zu einem späteren Zeitpunkt abschließen und bis ins 10. Laufjahr Ihres Fahrzeugs immer wieder verlängern. Sie sichern sich damit umfangreiche Garantie- und Reparaturleistungen vom Mercedes-Benz Service.				
Garantie-Paket 12 Monate	309,00	●	●	●
Garantie-Paket 24 Monate	749,00	●	●	●

Finanzdienstleistungen und Versicherungen.

Mercedes-Benz Bank

Profitieren Sie von der Mercedes-Benz Qualität, Zuverlässigkeit und Sicherheit auch in Ihren finanziellen Angelegenheiten. Mit unseren Finanzierungs- und Leasingprodukten haben Sie flexible Möglichkeiten, sich Ihren Wunsch eines neuen Mercedes zu erfüllen. Und unsere Versicherungen bieten zuverlässigen Schutz für Ihr Auto und Ihr Budget. Darüber hinaus runden Produkte zum Anlegen das Angebot ab. Erfahren Sie mehr unter www.mercedes-benz-bank.de



Mobilität aus einer Hand

Wählen Sie die individuelle Kombination, die zu Ihrem Leben passt.

Mit Business-Leasing plus für Firmenkunden und Privat-Leasing plus für Privatkunden erhalten Sie Leasing und Versicherung in einer festen monatlichen Rate. Bei der Plus3-Finanzierung entscheiden Sie am Vertragsende, ob Sie Ihr Fahrzeug behalten, verkaufen oder zum vertraglich garantierten Restwert* zurückgeben möchten. Und für Ihren flexiblen Mobilitätsbedarf ermöglicht Ihnen Mercedes-Benz Rent den Mercedes Ihrer Wahl zur Miete.

* Diese Option beruht auf einer Zusatzvereinbarung zwischen Ihnen und Ihrem Händler.



MercedesCard

Viel Leistungsumfang braucht nicht viel Platz: Die MercedesCard in Silber und Gold bietet Ihnen viele Leistungen – wie einen umfangreichen europaweiten Mobilitätsschutz und ein serienmäßiges Bonusprogramm, das mit attraktiven Prämien punktet. Und auf Wunsch Versicherungsleistungen, die auf jeden Fall Gold wert sind. Alle Details und Antragsunterlagen erhalten Sie online unter www.mercedes-benz-bank.de/cardklasse oder telefonisch unter 0681 9659 5030.

Anbieter: Mercedes-Benz Bank AG.



Mercedes-Benz Autoversicherung

Ein Mercedes sollte auch wie ein Mercedes versichert sein. Aus diesem Grund sichert die Mercedes-Benz Autoversicherung* Ihren Wagen nicht nur umfassend ab. Im Schadenfall wird Ihr Mercedes außerdem stets nach Herstellervorgaben in einer Mercedes-Benz Werkstatt repariert. Perfekt ergänzen können Sie Ihren Versicherungsschutz mit optionalen Leistungsbausteinen wie Fahrerschutz und Auslandschadenschutz.

* Versicherer: HDI Versicherung AG, vermittelt durch die Mercedes-Benz Bank AG. Es gelten die allgemeinen Versicherungsbedingungen.

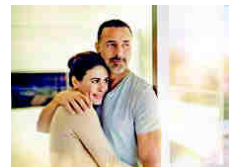

Kaufpreisschutz

Erweitern Sie die Leistungen Ihrer Vollkaskoversicherung. Der Kaufpreisschutz* schließt bei Totalschaden, Diebstahl oder Zerstörung bis zu 48 Monate lang die Lücke zwischen Kaufpreis und Wiederbeschaffungswert. So dreht der Kaufpreisschutz quasi die Zeit zurück und der ursprüngliche Kaufpreis steht Ihnen für den Kauf eines neuen Fahrzeugs erneut zur Verfügung.

* Versicherer: Zurich Insurance plc NDL für Deutschland, vermittelt durch die Mercedes-Benz Bank AG. Es gelten die allgemeinen Versicherungsbedingungen.



Fahrzeugabholung.

Mercedes-Benz Kundencenter Sindelfingen

Bei uns hat Kundennähe Tradition. Bereits seit 1953 bietet Ihnen das Werk Sindelfingen die Möglichkeit, Ihren neuen Mercedes abzuholen. Kunden aus aller Welt nehmen gerne die Gelegenheit der individuellen Fahrzeugabholung wahr und verbinden dies mit einer Werksführung durch die Produktion von S-, E-, CLS- und GT-Klasse. Das heutige Kundencenter Sindelfingen bietet Ihnen mehr Anlass denn je für einen Besuch. Überzeugen Sie sich selbst!

Die Abholung Ihrer neuen E-Klasse ist im Mercedes-Benz Kundencenter Sindelfingen für Sie kostenlos.

Käsbrunnlestraße
71063 Sindelfingen
Telefon: +49 7031 90-70403
E-Mail:
kundencenter.sindelfingen@daimler.com



Mercedes-Benz Kundencenter Bremen

Besuchen Sie unsere Markenplattform im Norden. Erleben Sie unser Werk in Bremen als Kompetenzzentrum unserer C-Klasse: Limousine, T-Modell, Coupé und GLC oder als Sportwagenschmiede für SL, SLC, E-Klasse Coupé und E-Klasse Cabriolet. Lernen Sie unseren Geländewagenparcours „The Rock“ kennen und stellen Sie den GLC auf die Probe. Das Kundencenter Bremen freut sich darauf, seinen Gästen einen unvergesslichen Tag zu bereiten.

Die Abholung Ihrer neuen E-Klasse ist im Mercedes-Benz Kundencenter Bremen gegen einen Aufpreis von 392,70 € (inklusive Mehrwertsteuer) möglich.

Im Holter Feld
28309 Bremen
Telefon: +49 421 419-5350
E-Mail:
kundencenter.bremen@daimler.com



Mercedes-Benz Kundencenter Rastatt

Schöne Grüße aus Rastatt. Besuchen Sie unser Kundencenter und erleben Sie einen Tag wie keinen anderen: Werden Sie Zeuge, wie die A-, B- und GLA-Klasse entstehen, und freuen Sie sich auf unser unterhaltsames Rundum-Programm.

Die Abholung Ihrer neuen E-Klasse ist im Mercedes-Benz Kundencenter Rastatt gegen einen Aufpreis von 333,20 € (inklusive Mehrwertsteuer) möglich.

Gottlieb-Daimler-Straße
76437 Rastatt
Telefon: +49 7222 9123388
E-Mail:
kundencenter.rastatt@daimler.com



Fragen Sie Ihren Händler zu näheren Details.

Mercedes me connect.

Mercedes me connect ermöglicht es Ihnen, sich überall und jederzeit mit Ihrem Mercedes zu verbinden.

Mercedes-Benz Notruf

(Verfügbar während der gesamten Lebensdauer des Fahrzeugs.)

Das automatisch oder manuell ausgelöste Mercedes-Benz Notrufsystem kann die Zeitspanne zwischen Unfallzeitpunkt und dem Eintreffen der Rettungskräfte entscheidend verkürzen.

Basisdienste

(Verfügbar während der gesamten Lebensdauer des Fahrzeugs.)

Wartungsmanagement, Unfallmanagement, Pannenmanagement, Telediagnose, Fahrzeugferndiagnose.



Remote Online Dienste

(Nur mit Audio 20/3 Jahre kostenfrei, danach verlängerbar über Mercedes me Portal.)

Geografische Fahrzeugüberwachung, Fahrzeugortung und -standort, Türferschließung und -entriegelung, Fernabfrage Fahrzeugstatus, Programmierung Standheizung – falls eingebaut.



Fahrzeug-Setup

(Bestandteil von COMAND Online.)

Fernabfrage Fahrzeugstatus (Kilometerstand, Reifendruck, Tankfüllung etc.), Türferschließung und -entriegelung, Programmierung der Standheizung (228) – falls eingebaut – über das Smartphone oder den PC.

In Verbindung mit COMAND Online voraussichtlich ab dem 3. Quartal 2016 im Mercedes me Portal zubuchbar



Fahrzeug-Monitoring (mit COMAND Online): voraussichtlich ab 3. Quartal 2016 im Mercedes me Portal zubuchbar

Fahrzeugstandort anzeigen; Fahrzeugortung ermittelt die Position des Fahrzeugs über das Internet; geografische Fahrzeugüberwachung überprüft, ob das Fahrzeug einen vorher definierten Bereich verlässt bzw. in diesen einfährt.

Mercedes me connect.

Erweiterte Navigationsdienste

Live Traffic Information und Car-to-X-Communication

Car-to-X-Communication (Austausch aktueller Verkehrsinformationen zwischen entsprechend ausgestatteten Fahrzeugen)



Online-Inhalte

Aktuell verfügbare Parkplätze, Kraftstoffpreise oder Wetterinformationen.

Online-Kartenupdates können entweder im Mercedes me Portal per USB heruntergeladen und anschließend im COMAND Online aufgespielt werden oder regionale Gebiete sogar „over the air“ (OTA) ganz bequem im Hintergrund während des Fahrens aktualisiert werden. Das notwendige Datenvolumen für die Navigationsdienste (Live Traffic Information, Car-to-X-Communication, Online-Inhalte und das Online-Kartenupdate) wie auch die Dienste selbst sind für 3 Jahre für den Kunden kostenfrei. Anschließend können diese Dienste im Mercedes me Portal verlängert werden.

Weitere Dienste

Digitaler Fahrzeugschlüssel im Smartphone (in Verbindung mit Multifunktionstelefonie [899] oder kabelloses Laden [Code 897]):

Dank Near Field Communication (NFC) lässt sich das Fahrzeug mit einem geeigneten Mobiltelefon öffnen, schließen und starten. Technische Voraussetzung ist die Ausstattung Digitaler Fahrzeugschlüssel im Smartphone (896). Der Dienst kann über das Mercedes me Portal für 3 Jahre aktiviert und freigeschaltet werden. Die App (Android) für das Smartphone ist kostenlos auf den entsprechenden Plattformen erhältlich. Zum Start der neuen E-Klasse ist die Nutzung dieses Dienstes nur mit bestimmten Smartphones möglich. Im Mercedes me Portal kann der Kunde prüfen, ob sein Smartphone für diesen Dienst geeignet ist



Remote Park-Pilot

Damit können Sie Ihr Fahrzeug per Smartphone in enge Parklücken/Garagen steuern. Die Bedienung erfolgt von außen über die Remote Park-Pilot App. Ebenso komfortabel parkt das Fahrzeug aus engen Garagen oder Parklücken wieder aus. Die Remote Park-Pilot App (zunächst verfügbar für iOS), die für die Funktion erforderlich ist, können Sie im jeweiligen App-Store kostenfrei abonnieren und den Dienst über das Mercedes me Portal kostenpflichtig (250,00 Euro für 3 Jahre) aktivieren. Zum Start der neuen E-Klasse ist die Nutzung dieses Dienstes nur mit bestimmten Smartphones möglich. Im Mercedes me Portal kann der Kunde prüfen, ob sein Smartphone für diesen Dienst geeignet ist.

Nur mit KEYLESS-GO (889) oder KEYLESS-GO Paket (P17) und COMAND Online (531)

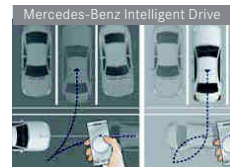

Mercedes me connect Concierge Service ist ein exklusiver Assistenz- und Auskunftsdienst zum Beispiel bei der Suche nach interessanten Orten (POI), Restaurants oder Hotels. Empfohlene Ziele können auf Wunsch an das Navigationssystem übertragen werden. Der Concierge Service ist im Fahrzeug und mithilfe einer App über das Smartphone nutzbar. Er ist 1 Jahr nach der Aktivierung der Mercedes me connect Dienste für COMAND Online Kunden kostenlos. Danach kann er kostenpflichtig verlängert werden.

Ihr Weg, um diese Dienste nutzen zu können:

Rufen Sie die Seite Mercedes me connect (<https://me.mercedes-benz.com>) auf und klicken Sie dann auf „Registrieren“. Geben Sie jetzt die geforderten Daten ein und klicken Sie anschließend auf „Registrieren“. Im Anschluss erhalten Sie eine E-Mail. Klicken Sie in dieser auf den Link »Registrierung abschließen« und legen Sie Ihr individuelles Passwort fest. Klicken Sie nun auf „Nutzungsbedingungen akzeptieren“. Lesen Sie die Nutzungsbedingungen durch und akzeptieren Sie diese. Ihr Fahrzeug können Sie nun mit Ihrem Profil bei Ihrem Mercedes-Benz Partner verknüpfen lassen. Hierfür ist Ihre E-Mail-Adresse, der Fahrzeugschein und der Ausweis notwendig. Richten Sie sich anschließend auf Ihrem Smartphone/Tablet die Seite <http://connect.mercedes.me> ein oder laden Sie die Mercedes App me auf Ihr Smartphone, um die Dienste bequem von überall zu nutzen.

Speicherung technischer Daten im Fahrzeug: Elektronische Fahrzeugkomponenten (z.B. Airbag-Steuergerät, Motorsteuergerät, etc.) enthalten Datenspeicher für technische Fahrzeugdaten, wie z. B. Meldungen im Falle von Funktionsstörungen, Geschwindigkeit des Fahrzeuges, Bremsstärke oder Funktionsweise von Rückhalte- und Fahrerassistenz-Systemen im Falle eines Unfallereignisses (Audio- und Videodaten werden nicht gespeichert). Die Daten werden flüchtig, punktuell als Momentaufnahme z.B. im Falle einer Störungsmeldung, über einen sehr kurzen Aufzeichnungszeitraum (maximal wenige Sekunden) z. B. im Falle eines Unfalls oder in zusammengefasster Form z.B. zur Bewertung der Bauteilbeanspruchung gespeichert. Die gespeicherten Daten können über Schnittstellen im Fahrzeug ausgelesen, von geschulten Technikern zur Diagnose und Behebung etwaiger Funktionsstörungen oder vom Hersteller zur Analyse und zur weiteren Verbesserung von Fahrzeugfunktionen verarbeitet und genutzt werden. Auf Wunsch des Kunden können Daten auch als Basis für weitere optionale Dienstleistungen dienen. Eine Übertragung der Daten aus dem Fahrzeug heraus an den Hersteller bzw. Dritte erfolgt grundsätzlich nur aufgrund gesetzlicher Erlaubnis (z.B. Fahrzeugnotruf e-Call), oder aufgrund vertraglichen Einverständnisses mit dem Kunden unter Berücksichtigung des Datenschutzes. Weitere Informationen zu gespeicherten Daten im Fahrzeug befinden sich in der Betriebsanleitung des Fahrzeugs. Diese finden Sie gedruckt und interaktiv im Fahrzeug oder online unter www.mercedes-benz.de/betriebsanleitung.

Nach Redaktionsschluss dieser Druckschrift können sich am Produkt Änderungen ergeben haben.
Daimler AG, Mercedesstraße 137, 70327 Stuttgart, MS/SOE 0260 - 0116 / 35 - Ausgabe 1 · Gedruckt in der Bundesrepublik Deutschland
www.mercedes-benz.de

